

**A<sup>3</sup>**

**Smart  
Home**



## **Smoke and Heat Detector** **Installation Guide**

**Installation Support:**

(877) 998-1457

[a3smarthome.com/install](http://a3smarthome.com/install)

PG9936



D-307066

# ENG PG9936/PG8936/PG4936 Series Wireless Smoke and Heat Detector

## Installation and Operating Instructions

*Read this instruction sheet thoroughly before installation and use of the PG9936/PG8936/PG4936*

### Introduction

The PG9936/PG8936/PG4936 is a wireless photoelectric smoke and heat detector with a fixed temperature and rate of rise heat detector, and an internal piezoelectric alarm.

The following versions are available:

Frequency (MHz)	Version	Region
915	PG9936	North America
868	PG8936	Europe
433	PG4936	Europe/International and Australia

### Compatible Devices

This smoke detector is compatible with UL/ULC Listed DSC Wireless Control Panels and DSC Wireless Receivers using PowerG Technology, PowerSeries Neo and iotega platform 3.

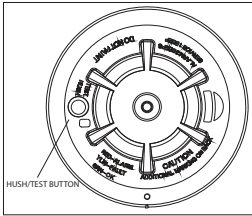

**NOTE:** For UL/ULC installations use this device only in conjunction with compatible DSC wireless receivers: HS2128, HS2064, HS2032, HS2016 control units when connected to HSM2HOST9 wireless receiver, HS2LCDRF(P)9, HS21CNRFP) 9 Keypads with integrated receiver, PG9920 repeater and Wireless Alarm Systems WS900-19, and WS900-29. Transmissions occur at approximately 915 MHz (912 MHz to 919 MHz).

### Operation

Approximately every 7 to 8 seconds the unit tests for a smoke or heat alarm condition. During this sequence the unit also performs self diagnostics, and checks for tampers and faults. During normal operation the green LED flashes every 60 seconds and the sounder does not sound.

### Smoke Alarm

The smoke detector alarms when the signal level exceeds the "alarm" threshold and automatically restores when the signal level falls below the alarm "restore" threshold. During an alarm the red LED flashes once per second and the sounder sounds the evacuation temporal pattern.

### Alarm Silencing

This smoke alarm is provided with an automatically resettable alarm silencing feature. When the sensor is in alarm, press the Test/Silence/Reset button to silence the local announcement of the alarm and transmit an alarm restore event to the control panel. The red LED flashes once per second for up to 7 minutes, to indicate the alarm has been silenced.

After an alarm the red LED will flash once every 4 seconds to indicate an alarm in memory. The alarm silence feature has a fixed time setting that desensitizes the smoke alarm for 7 minutes.

Alarm silencing does not disable the smoke alarm but rather reduces its smoke sensitivity. Following the silenced period the smoke alarm restores automatically to its intended operation. If smoke around the unit is dense enough to suggest a potentially dangerous situation, it remains in alarm, or may return to the alarm state quickly.

### Detector Trouble

When the detector has a general fault, the yellow LED blinks once every four seconds and there is a chirp every 48 seconds. After 4 hours, the panel will display a fire trouble message.

Detector and Status Indication

Status	LEDs	Sounder
Normal	Green flash every 60 seconds	Off
Heat Alarm	Red flash every 1 second	ANSI S3.41 temporal 3
Heat Test	Red flash every 1 second	ANSI S3.41 temporal 3
Smoke Alarm	Red flash every 1 second	ANSI S3.41 temporal 3 (press button to hush for 5-10 minutes)

Status	LEDs	Sounder
Smoke Test (with canned smoke)	Red flash every 1 second	ANSI S3.41 temporal 3 (press button to hush for 5-10 minutes)
Test Alarm (button press)	Red flash every 1 second	ANSI S3.41 temporal 3
Detector Trouble	Yellow flash every 4 seconds	One chirp every 48 seconds
Low Battery	Yellow flash every 12 seconds	One chirp every 48 seconds (press button to hush for 12 hours)
Detector Dirty	Yellow flash every 8 seconds	One chirp every 48 seconds
Power-up	Red, yellow, green, flash sequence	One chirp at the end of the power-up sequence
Tamper	Red, yellow, green flash sequence every 12 seconds	Off
Hush Mode	Red flash every 1 second (alarm hush)	Off
	Yellow flash every 12 seconds (low battery hush)	Off

## Detector Cleaning Required

When the detector is contaminated, the yellow LED blinks once every 8 seconds and there is a chirp every 48 seconds. Refer to the MAINTENANCE section for cleaning the detector. After 4 hours, the panel displays a message fire clean.

## Heat Alarm

The heat detector (cULus versions only) alarms when the heat signal level exceeds the heat alarm threshold (135 °F / 58 °C); and will automatically restore when the heat signal level falls below the heat alarm threshold (restore). The detector also goes into a heat alarm state when there is a rapid increase in the temperature over a short period of time. During an alarm the LED flashes 1/second and the sounder sounds the evacuation temporal pattern.

## Tamper

The removal of the detector from the mounting plate initiates a "tamper" transmission. The tamper condition is restored after the detector is mounted on the plate.

## Wireless Transmissions

A supervisory message is transmitted at 64 minute intervals for the PG9936 and 12-minute intervals for the PG8936/PG4936 models. If the signal is not received the control panel determines that the detector is missing.

The detector transmits the following:

- **Alarm / Alarm Restore** - (heat or smoke alarm). Transmitted at time of occurrence.  
**NOTE:** During an alarm condition, the detector sends an alarm event to the control panel. When the condition is restored, the detector sends an alarm restore event to the panel and sets the alarm restore indicator. The red LED blinks once every 4 seconds until the Alarm in memory is cleared. You can clear the alarm restore indicator from the control panel, or press and hold the test button for 5 seconds.
- **Tamper / Tamper Restore** - (tamper switch activated) 10 second maximum delay on restore before transmission.
- **Low Battery** - (battery voltage falls below threshold). Battery voltage is tested & transmitted at the time of a supervisory or other transmissions.
- **Trouble** - (detector fault or sensor compensation limit reached). Troubles are transmitted at the time of occurrence (one trouble per supervisory interval).

## Batteries

The wireless smoke heat alarm is powered by 3 AAA Duracell Procell PC2400 or 3 AAA Energizer E92 batteries (included). The detector regularly checks for a low battery. If a low battery is detected, the transmitter sends a low battery message to the control panel, which displays the detector's ID at low battery. In addition, the yellow LED of the detector blinks every 12 seconds. The detector's sounder chirps every 48 seconds and the yellow LED continues to blink until the batteries are replaced. Pressing the hush button silences the chirps for 12 hours, if no other trouble conditions exist. The batteries should be replaced with new batteries when the chirps begin.

At low battery, the test button is disabled. An alternative test method is to use an aerosol test gas such as 'Solo A10 smoke detector tester'. Shake the can well, aim it at the smoke detector and spray a short burst (no more than 1 sec) at the detector. If the alarm does not sound, repeat every 10 seconds until alarm sounds or for a maximum of 1 minute.

**NOTE:** If the alarm does not sound, contact the installer or dealer for service.

## Battery Installation and Replacement

**CAUTION: Risk of explosion if battery is replaced by an incorrect type. Dispose of used battery according to the manufacturer's instructions.**

To replace batteries, complete the following steps:

1. Remove the detector from its mounting base by twisting the detector counterclockwise. Carefully remove batteries by lifting from the "+" end using a flathead screwdriver and dispose of them according to local regulations.
2. To ensure a proper power-down sequence, wait a minimum of 30 seconds before installing new batteries.
3. Install 3 new AAA batteries, available from a local Duracell or Energizer dealer in the battery compartment. Install the batteries by inserting the "-" end first, then pushing the "+" end down. If the batteries are incorrectly inserted, please remove them carefully by lifting them out from the "+" end and correctly re-inserting them.

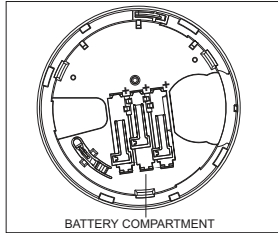

4. Re-install the detector on its mounting base by turning the detector clockwise until the marking marks align.
5. After the power-up sequence, the green LED should blink once every 60 seconds to indicate normal operation. If the batteries are not installed correctly, the detector will not operate and the batteries may be damaged. If the detector does not power up, check that the batteries are installed correctly and fully charged.
6. Test the detector as described later.

CONSTANT EXPOSURES TO HIGH OR LOW TEMPERATURES OR HIGH HUMIDITY MAY REDUCE BATTERY LIFE.

## Installation Instructions

The PGx936 Series wireless smoke detector shall be installed and used within an environment that provides the pollution degree max 2 and over voltages category II in non-hazardous locations, indoor only. The equipment is designed to be installed by SERVICE PERSONS only; (SERVICE PERSON is defined as a person having the appropriate technical training and experience necessary to be aware of hazards to which that person may be exposed in performing a task and of measures to minimize the risks to that person or other persons).

## 1. Smoke Detector Placement

Research has shown that all hostile fires in homes generate smoke to a greater or lesser extent. Experiments with typical fires in homes indicate that detectable quantities of smoke precede detectable levels of heat in most cases. For these reasons, smoke alarms should be installed outside of each sleeping area and on each storey of the home.

The following information is for general guidance only and it is recommended that local fire codes and regulations be consulted when locating and installing smoke alarms. It is recommended that additional smoke alarms beyond those required for minimum protection be installed. Additional areas that should be protected include: the basement; bedrooms, especially where smokers sleep; dining rooms; furnace and utility rooms; and any hallways not protected by the required units. On smooth ceilings, detectors may be spaced 9.1 m (30 ft) apart as a guide. Other spacing may be required depending on ceiling height, air movement, the presence of joists, uninsulated ceilings, etc. Consult National Fire Alarm Code NFPA 72, CAN/ULC-S553 or other appropriate national standards for installation recommendations.

- Do not locate smoke detectors at the top of peaked or gabled ceilings; the dead air space in these locations may prevent the unit from detecting smoke.
- Avoid areas with turbulent air flow, such as near doors, fans or windows. Rapid air movement around the detector may prevent smoke from entering the unit.
- Do not locate detectors in areas of high humidity.
- Do not locate detectors in areas where the temperature rises above 38 °C (100 °F) or falls below 5 °C (41 °F).
- Smoke detectors must always be installed in USA in accordance with Chapter 29 of NFPA 72, the National Fire Alarm Code: 29.5.1.1.

Where required by applicable laws, codes, or standards for a specific type of occupancy, approved single and multiple-station smoke alarms shall be installed as follows:

1. In all sleeping rooms and guest rooms.
2. Outside of each separate dwelling unit sleeping area, within 6.4 m (21 ft) of any door to a sleeping room, the distance measured along a path of travel.
3. On every level of a dwelling unit, including basements.
4. On every level of a residential board and care occupancy (small facility), including basements and excluding crawl spaces and unfinished attics.
5. In the living areas of a guest suite.
6. In the living areas of a residential board and care occupancy (small facility).

**NOTE:** In Australia the device shall not be installed in locations where the normal ambient temperature is lower than 5 °C or higher than 45 °C.

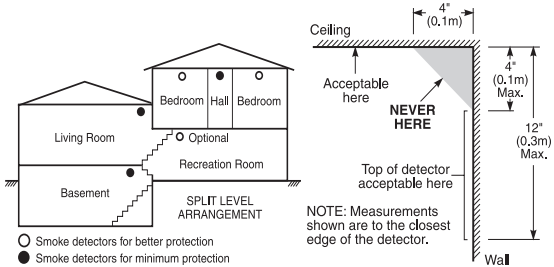
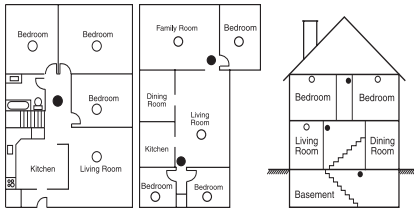

## 2. Mount Smoke Detector Backplate

**NOTE:** The alarm device should only be installed by a competent engineer or technician.

Smoke detectors are not to be used with smoke detector guards unless the combination has been evaluated and found suitable for that purpose.

Once a suitable location is found, mount the detector backplate. Install the mounting base on the ceiling or on the wall (if local ordinances permit) using screw locations as required. Use the two screws and anchors provided. Maneuver the base so the screws are at the elbow of the screw slots and secure.

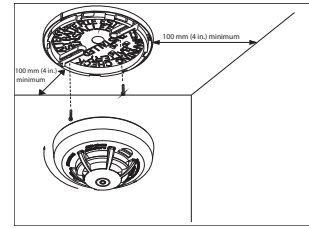

## 3. Mounting

Fit the detector inside the base by aligning it over the base. The detector's alignment notch should be slightly offset from the mounting base tamper release tab. Then turn the detector clockwise until it clicks into place.

If there is a need to activate the built-in anti-tamper lock, carefully remove the breakaway tab on the backplate as shown in the following figure.

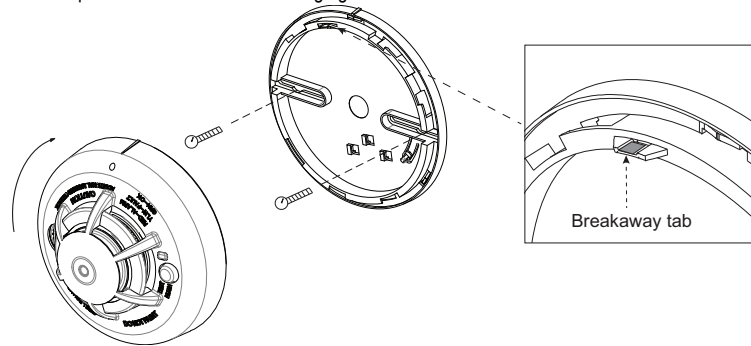

## 4. Device Enrollment

The 7-digit serial number located on the back of the smoke detector housing must be enrolled on the alarm systems control panel. See the Receiver Installation Manual and follow the enrollment procedure. For placement tests remove the detector from its backplate for one second (tamper) and then reattach. Wait at least 30 seconds for the test result before activating again.

A general description of the procedure is provided in the following flow chart:

#### Step Procedure

- 1 See the Installation Manual for the alarm system that the device is being enrolled on, to ensure that the proper steps are used.
- 2 Enter the Device Enrollment option through the specified method and select the appropriate option to add the new device.
- 3 Enroll the device by inserting the batteries to power up the device and enter the Device ID. For example, ID No. 202-XXXX.  
**NOTE:** When enrolling the PGx936 detector to DSC control panels (see Compatible Devices), the detector will be enrolled as a Smoke and Heat detector ID 201-xxxx, and labeled Smoke and Heat in the panel.
- 4 Select the desired Zone Number.
- 5 Configure any device parameters that are required. Enter the **DEV SETTINGS** menu and select the required options to configure the detector.
- 6 Mount and test the detector. See Smoke Detector Unit Test for information on testing the device. In addition, see the alarm systems Installation Manual that the device is enrolled on for other test procedures that are required.

## 5. Test Unit

**NOTE:** The central monitoring station if used, should be notified prior to the test being generated. This prevents a false alarm and an unnecessary response from the central monitoring station.

Initiate test by pressing the test button for 5 seconds minimum. Alarm activation is indicated by the flashing red LED, the sounder, and transmission of the alarm signal to the control panel. The detector restores to normal when the test button is released.

**NOTE:** Allow a minimum of 20 seconds after power up and after test, alarm or tamper restore activations.

**NOTE:** If the detector is in one of the following states when a test is initiated; it will not enter an alarm state:

- Compensation Trouble
- Other internal faults that could prevent a smoke or heat alarm

## Owner's Instructions

### Fire Safety In The Home

Most fires occur in the home, and to minimize this danger, it is recommended that a household fire safety audit be conducted and a family escape plan be developed.

### Household Fire Safety Audit

1. Are all electrical appliances and outlets in safe condition? Check for frayed cords, overloaded lighting circuits, etc. If you are uncertain about the condition of your electrical appliances or household service, have a professional evaluation.
2. Are all flammable liquids safely stored in closed containers, and in a cool and well ventilated area? Cleaning the unit with flammable liquids should be avoided.
3. Are hazardous materials for example, matches out of the reach of children?
4. Are furnaces and wood burning appliances properly installed, clean, and in good working order? If in doubt, have a professional evaluation.

### Family Escape Planning

There is often very little time between the detection of a fire and the time it becomes deadly. Because of this, it is very important that a family escape plan be developed and rehearsed.

- Every family member should participate in the escape plan.
- Study the possible escape routes from each location within the house. Since many fires occur at night, special attention should be given to the escape routes from sleeping quarters.
- It is essential that escape from a bedroom be possible without opening the interior door. Consider the following when making your escape plans:
- Ensure that doors and windows that open to the outside are easily opened. Ensure that they are not painted shut and that the locking mechanisms operate smoothly.
- If opening or using the exit is too difficult for children, the elderly or handicapped, plans for their rescue should be developed. This plan includes making sure that those who are to perform the rescue can promptly hear the fire warning signal.
- If the exit is above the ground level, an approved fire ladder or rope should be provided, as well as training in its use.
- Exits on the ground level should be kept clear. Be sure to remove snow from exterior patio doors in the winter and that outdoor furniture or equipment does not block exits.
- The family should have a predetermined assembly point where everyone can be accounted for; for example, across the street or at a neighbor's house.
- Once everyone is out of the house, call the Fire Department.

- A good plan emphasizes a quick escape. Do not investigate first or attempt to fight the fire, and do not attempt to rescue belongings or valuables as this takes up time. Once outside, do not re-enter the house; wait for the Fire Department.
- Write the plan down and rehearse it frequently so that should an emergency ever arise, everyone will know what to do. Revise the plan as conditions change; for example, when there are more or fewer family members in the home or if there are changes to the house.
- Make sure your fire warning system is operational by conducting weekly tests. If you are unsure about system operation, contact your smoke detector installer or dealer.
- It is recommended that you contact your local Fire Department and request further information on home fire safety and escape planning. If available, have your local fire prevention officer conduct an in-house fire safety inspection.

## Testing Your Smoke Detector

***Follow the test procedure described here or contact your smoke detector dealer or installer for testing instructions. It is recommended to test the entire alarm system at least once a week to verify the operation of all system functions.***

### Smoke Detector Unit Test

Initiate test by pressing the test button for 5 seconds, the sounder makes chirping noises during this time. Press the button until the unit alarm sounds, an alarm should be sent to the control panel. When the button is released, the alarm should cease. If this does not occur, ensure batteries are the correct type, in good condition and are installed correctly.

Upon completing the functional testing of the smoke detector, check the unit's sensing chamber to ensure proper operation. To test the sensing chamber, use an aerosol test gas such as 'Solo A10 smoke detector tester'. Shake the can well, aim it at the smoke detector and spray a short burst (no more than 1 second) at the detector. If the alarm does not sound, repeat every 10 seconds until alarm sounds or for a maximum of 1 minute. If the smoke detector does not function properly, call your smoke detector installer or dealer for service.

### Smoke Detector Test

Before you test, complete the following steps:

1. Insert the battery and then mount the detector on the bracket before conducting the smoke detector test.
2. After the battery is inserted, wait 2 minutes before testing it. The detector enters into Local Diagnostic Test Mode for 15 minutes.
3. It is recommended to perform the Periodic Test and use either the Installer code (Installer Diagnostic Mode) or the User code (User Diagnostic Mode) to test.

**CAUTION: The diagnostic test cannot be performed when the tamper is open.**

Press and hold the test button for 2 seconds. When the button is released, the following sequence of events occur, the Red LED lights for 0.5 s > off for 0.5 s. This is followed by 2 loud alarm beeps and at the same time the red LED flashes. In test mode, the detector tests smoke, heat, and battery functions.

If the detector is in diagnostic mode, the detector performs the diagnostic test as described below.

### Sensitivity Indicating Means

If the detector is indicating 'Detector Dirty' with a Yellow LED flash every 8 seconds, a chirp every 48 seconds and a fire clear message on the panel, the detector's in built automatic drift compensation feature is no longer able to compensate for dust and dirt accumulation and may no longer be within the marked sensitivity. If the detector is indicating 'Normal' with Green LED flash every 60 seconds it is within the marked sensitivity range.

**NOTE:** If the panel displays the fire clear message after cleaning, call the installer or dealer for service.

### Diagnostic Test

The following sequence of events occur during a diagnostic test:

- A. The detector performs a link quality test.  
Note: The detector must be in local or diagnostic mode to perform the link quality test. In diagnostic mode, if you press the test button for more than 6 seconds, an alarm message is sent to the panel and a Temporal-3 alarm signal is sounded. After this sequence is completed, the panel responds by sending an "Alarm in Memory" message to the device.
- B. At the end of the diagnostic test the LED blinks three times. The following table indicates the received signal strength.

<b>LED Response</b>	Green LED blinks	Orange LED blinks	Red LED blinks	No blinks
<b>Reception</b>	Strong	Good	Poor	Paired, no communication

**IMPORTANT!** Reliable reception must be confirmed. Therefore, "poor" signal strength is not acceptable. If you receive a "poor" signal from the device, re-locate it and re-test until a "good" or "strong" signal strength is received. For UL/CUL installations, the test results must be "strong". See the alarm systems installation guide for detailed diagnostic tests.

## Owner's Maintenance

The smoke detector is designed to require minimum maintenance. If the case becomes dusty, vacuum with a small brush attachment. If the case is greasy, wipe the case gently with a soft cloth slightly dampened with soapy water.

**Never disassemble the smoke detector; there are no user serviceable parts inside the unit. You may only remove detector from backplate to replace batteries if not serviced by installer. When replacing the batteries, follow the instructions specified in the Installation Instructions.**

**Never paint the unit. Paint may prevent smoke from entering the unit. If you are planning renovations or repainting, take precautions to avoid dust, paint or chemical contamination to the detector.**

If the unit is located in an area where it is exposed to high levels of dust or insects and causes false alarms, it may require service; contact your smoke detector installer or dealer.

Testing and maintenance procedures shall be in accordance with CAN/ULC-S552-14.

## Specifications

- **Regulatory Listings:** UL268/ULC-S531 PG9936
- **Diameter:** 5 in (125 mm)
- **Height:** 2.5 in (63 mm)
- **Weight (including battery):** 8.75 oz (243 g)
- **Color:** White
- **Spacing rating:** 70 ft (21.3 m)
- **Alarm Sensitivity (threshold) PG9936 (cULus):** 1.26 - 2.39 %/ foot obscuration
- **Alarm Sensitivity (threshold) PG4936 / PG8936:** complies with EN14604
- **Audible Signal (ANSI Temporal 3):** 85 dBA minimum in alarm
- **Operating Temperature:** PG9936 40 °F - 100 °F (4.4 °C - 37.8 °C)
- **Operating Temperature with Heat Detector:** 32 °F - 100 °F (0 °C - 37.8 °C)
- **Operating Temperature for Smoke Alarm:** PG4936 41 °F - 113 °F (5 °C - 45 °C); Type A Photoelectric Smoke Alarm (Australia)
- **Heat Alarm:** 135 °F (57 °C);
- **Humidity:** 15 % - 90 % RH, non-condensing
- **Approved Batteries:** 3 AAA Energizer E92 or Duracell Procell PC2400
- **Alarm Silencing:** PG4936 8 minutes automatically resettable
- **Supervisory Transmission Frequency:** PG9936 64 minute intervals
- **Supervisory Transmission Frequency:** PG4936 / PG8936 12 minute intervals
- **Maximum Tx Power:** 433.22 MHz - 434.64 MHz: 10 mW, 868.0 MHz - 868.6 MHz: 14 mW,

868.7 MHz - 869.2 MHz: 14 mW.

- **Low Battery Detection:** Low battery 14 days remaining

## Limited Warranty

Digital Security Controls warrants that for a period of twelve months from the date of purchase, the product shall be free of defects in materials and workmanship under normal use and that in fulfillment of any breach of such warranty, Digital Security Controls shall, at its option, repair or replace the defective equipment upon return of the equipment to its repair depot. This warranty applies only to defects in parts and workmanship and not to damage incurred in shipping or handling, or damage due to causes beyond the control of Digital Security Controls such as lightning, excessive voltage, mechanical shock, water damage, or damage arising out of abuse, alteration or improper application of the equipment.

The foregoing warranty shall apply only to the original buyer, and is and shall be in lieu of any and all other warranties, whether expressed or implied and of all other obligations or liabilities on the part of Digital Security Controls. Digital Security Controls neither assumes responsibility nor authorizes any other person purporting to act on its behalf to modify or to change this warranty, nor to assume for it any other warranty or liability concerning this product.

In no event shall Digital Security Controls be liable for any direct, indirect or consequential damages, loss of anticipated profits, loss of time or any other losses incurred by the buyer in connection with the purchase, installation or operation or failure of this product.

**Smoke Detectors:** Smoke detectors that are a part of this system may not properly alert occupants of a fire for a number of reasons, some of which follow. The smoke detectors may have been improperly installed or positioned. Smoke may not be able to reach the smoke detectors, such as when the fire is in a chimney, walls or roofs, or on the other side of closed doors. Smoke detectors may not detect smoke from fires on another level of the residence or building.

Every fire is different in the amount of smoke produced and the rate of burning. Smoke detectors cannot sense all types of fires equally well. Smoke detectors may not provide timely warning of fires caused by carelessness or safety hazards such as smoking in bed, violent explosions, escaping gas, improper storage of flammable materials, overloaded electrical circuits, children playing with matches or arson.

Even if the smoke detector operates as intended, there may be circumstances when there is insufficient warning to allow all occupants to escape in time to avoid injury or death.

**Warning:** Digital Security Controls recommends that the entire system be completely tested on a regular basis. However, despite frequent testing, and due to, but not limited to, criminal tampering or electrical disruption, it is possible for this product to fail to perform as expected.

**Important Information:** Changes or modifications not expressly approved by Digital Security Controls could void the user's authority to operate this equipment.

## EULA

**IMPORTANT - READ CAREFULLY: DSC Software purchased with or without Products and Components is copy-righted and is purchased under the following license terms:**

This End-User License Agreement ("EULA") is a legal agreement between You (the company, individual or entity who acquired the Software and any related Hardware) and Digital Security Controls, a division of Tyco Safety Products Canada Ltd. ("DSC"), the manufacturer of the integrated security systems and the developer of the software and any related products or components ("HARDWARE") which You acquired. If the DSC software product ("SOFTWARE PRODUCT" or "SOFTWARE") is intended to be accompanied by HARDWARE, and is NOT accompanied by new HARDWARE, You may not use, copy or install the SOFTWARE PRODUCT. The SOFTWARE PRODUCT includes computer software, and may include associated media, printed materials, and "online" or electronic documentation. Any software provided along with the SOFTWARE PRODUCT that is associated with a separate end-user license agreement is licensed to You under the terms of that license agreement. By installing, copying, downloading, storing, accessing or otherwise using the SOFTWARE PRODUCT, You agree unconditionally to be bound by the terms of this EULA, even if this EULA is deemed to be a modification of any previous arrangement or contract. If You do not agree to the terms of this EULA, DSC is unwilling to license the SOFTWARE PRODUCT to You, and You have no right to use it.



## SOFTWARE PRODUCT LICENSE

The SOFTWARE PRODUCT is protected by copyright laws and international copyright treaties, as well as other intellectual property laws and treaties. The SOFTWARE PRODUCT is licensed, not sold.

### GRANT OF LICENSE This EULA grants You the following rights:

**Software Installation and Use** - For each license You acquire, You may have only one copy of the SOFTWARE PRODUCT installed.

**Storage/Network Use** - The SOFTWARE PRODUCT may not be installed, accessed, displayed, run, shared or used concurrently on or from different computers, including a workstation, terminal or other digital electronic device ("Device"). In other words, if You have several workstations, You will have to acquire a license for each workstation where the SOFTWARE will be used.

**Backup Copy** - You may make back-up copies of the SOFTWARE PRODUCT, but You may only have one copy per license installed at any given time. You may use the back-up copy solely for archival purposes. Except as expressly provided in this EULA, You may not otherwise make copies of the SOFTWARE PRODUCT, including the printed materials accompanying the SOFTWARE.

### DESCRIPTION OF OTHER RIGHTS AND LIMITATIONS

**Limitations on Reverse Engineering, Decompilation and Disassembly** - You may not reverse engineer, decompile, or disassemble the SOFTWARE PRODUCT, except and only to the extent that such activity is expressly permitted by applicable law notwithstanding this limitation. You may not make any changes or modifications to the Software, without the written permission of an officer of DSC. You may not remove any proprietary notices, marks or labels from the Software Product. You shall institute reasonable measures to ensure compliance with the terms and conditions of this EULA.

**Separation of Components** - The SOFTWARE PRODUCT is licensed as a single product. Its component parts may not be separated for use on more than one HARDWARE unit.

**Single INTEGRATED PRODUCT** - If You acquired this SOFTWARE with HARDWARE, then the SOFTWARE PRODUCT is licensed with the HARDWARE as a single integrated product. In this case, the SOFTWARE PRODUCT may only be used with the HARDWARE as set forth in this EULA.

**Rental** - You may not rent, lease or lend the SOFTWARE PRODUCT. You may not make it available to others or post it on a server or web site.

**Software Product Transfer** - You may transfer all of Your rights under this EULA only as part of a permanent sale or transfer of the HARDWARE, provided You retain no copies, You transfer all of the SOFTWARE PRODUCT (including all component parts, the media and printed materials, any upgrades and this EULA), and provided the recipient agrees to the terms of this EULA. If the SOFTWARE PRODUCT is an upgrade, any transfer must also include all prior versions of the SOFTWARE PRODUCT.

**Termination** - Without prejudice to any other rights, DSC may terminate this EULA if You fail to comply with the terms and conditions of this EULA. In such event, You must destroy all copies of the SOFTWARE PRODUCT and all of its component parts.

**Trademarks** - This EULA does not grant You any rights in connection with any trademarks or service marks of DSC or its suppliers.

**COPYRIGHT** - All title and intellectual property rights in and to the SOFTWARE PRODUCT (including but not limited to any images, photographs, and text incorporated into the SOFTWARE PRODUCT), the accompanying printed materials, and any copies of the SOFTWARE PRODUCT, are owned by DSC or its suppliers. You may not copy the printed materials accompanying the SOFTWARE PRODUCT. All title and intellectual property rights in and to the content which may be accessed through use of the SOFTWARE PRODUCT are the property of the respective content owner and may be protected by applicable copyright or other intellectual property laws and treaties. This EULA grants You no rights to use such content. All rights not expressly granted under this EULA are reserved by DSC and its suppliers.

**EXPORT RESTRICTIONS** - You agree that You will not export or re-export the SOFTWARE PRODUCT to any country, person, or entity subject to Canadian export restrictions.

**CHOICE OF LAW** - This Software License Agreement is governed by the laws of the Province of Ontario, Canada.

**ARBITRATION** - All disputes arising in connection with this Agreement shall be determined by final and binding arbitration in accordance with the Arbitration Act, and the parties agree to be bound by the arbitrator's decision. The place of arbitration shall be Toronto, Canada, and the language of the arbitration shall be English.

## LIMITED WARRANTY

**NO WARRANTY** - DSC PROVIDES THE SOFTWARE "AS IS" WITHOUT WARRANTY. DSC DOES NOT WARRANT THAT THE SOFTWARE WILL MEET YOUR REQUIREMENTS OR THAT OPERATION OF THE SOFTWARE WILL BE UNINTERRUPTED OR ERROR-FREE.

**CHANGES IN OPERATING ENVIRONMENT** - DSC shall not be responsible for problems caused by changes in the operating characteristics of the HARDWARE, or for problems in the interaction of the SOFTWARE PRODUCT with non-DSC-SOFTWARE or HARDWARE PRODUCTS.

**LIMITATION OF LIABILITY; WARRANTY REFLECTS ALLOCATION OF RISK** - IN ANY EVENT, IF ANY STATUTE IMPLIES WARRANTIES OR CONDITIONS NOT STATED IN THIS LICENSE AGREEMENT, DSC'S ENTIRE LIABILITY UNDER ANY PROVISION OF THIS LICENSE AGREEMENT SHALL BE LIMITED TO THE GREATER OF THE AMOUNT ACTUALLY PAID BY YOU TO LICENSE THE SOFTWARE PRODUCT AND FIVE CANADIAN DOLLARS (CAD\$5.00). BECAUSE SOME JURISDICTIONS DO NOT ALLOW THE EXCLUSION OR LIMITATION OF LIABILITY FOR CONSEQUENTIAL OR INCIDENTAL DAMAGES, THE ABOVE LIMITATION MAY NOT APPLY TO YOU.

**DISCLAIMER OF WARRANTIES** - THIS WARRANTY CONTAINS THE ENTIRE WARRANTY AND SHALL BE IN LIEU OF ANY AND ALL OTHER WARRANTIES, WHETHER EXPRESSED OR IMPLIED (INCLUDING ALL IMPLIED WARRANTIES OF MERCHANTABILITY OR FITNESS FOR A PARTICULAR PURPOSE) AND OF ALL OTHER OBLIGATIONS OR LIABILITIES ON THE PART OF DSC. DSC MAKES NO OTHER WARRANTIES. DSC NEITHER ASSUMES NOR AUTHORIZES ANY OTHER PERSON PURPORTING TO ACT ON ITS BEHALF TO MODIFY OR TO CHANGE THIS WARRANTY, NOR TO ASSUME FOR IT ANY OTHER WARRANTY OR LIABILITY CONCERNING THIS SOFTWARE PRODUCT.

**EXCLUSIVE REMEDY AND LIMITATION OF WARRANTY** - UNDER NO CIRCUMSTANCES SHALL DSC BE LIABLE FOR ANY SPECIAL, INCIDENTAL, CONSEQUENTIAL OR INDIRECT DAMAGES BASED UPON BREACH OF WARRANTY, BREACH OF CONTRACT, NEGLIGENCE, STRICT LIABILITY, OR ANY OTHER LEGAL THEORY. SUCH DAMAGES INCLUDE, BUT ARE NOT LIMITED TO, LOSS OF PROFITS, LOSS OF THE SOFTWARE PRODUCT OR ANY ASSOCIATED EQUIPMENT, COST OF CAPITAL, COST OF SUBSTITUTE OR REPLACEMENT EQUIPMENT, FACILITIES OR SERVICES, DOWNTIME, PURCHASER'S TIME, THE CLAIMS OF THIRD PARTIES, INCLUDING CUSTOMERS, AND INJURY TO PROPERTY.

DSC recommends that the entire system be completely tested on a regular basis. However, despite frequent testing, and due to, but not limited to, criminal tampering or electrical disruption, it is possible for this SOFTWARE PRODUCT to fail to perform as expected.

## Regulatory Information

The smoke alarm PG9936/PG8936/PG4936 has a recommended service life of 10 years under normal conditions of use. Please refer to the label applied to the device indicating the recommended replacement year. For servicing the unit or replacing batteries please call your installation company that provided you with the alarm system.

**NOTE:** In Australia, the device shall not be installed in locations where the normal ambient temperature is lower than 41°F (5°C) or higher than 113°F (45°C).

This manual shall be used in conjunction with the Installation Manual of the alarm control panel. All the instructions specified within that manual must be observed.

### FCC and ISED Canada Compliance Statement

This device complies with FCC Rules Part 15 and with ISED Canada licence-exempt RSS standard(s). Operation is subject to the following two conditions: (1) this device may not cause interference, and (2) this device must accept any interference, including interference that may cause undesired operation of the device.

Le présent appareil est conforme aux CNR d'ISED Canada applicables aux appareils radio exempts de licence. L'exploitation est autorisée aux deux conditions suivantes : (1) l'appareil ne doit pas produire de brouillage, et (2) l'utilisateur de l'appareil doit accepter tout brouillage radioélectrique subi, même si le brouillage est susceptible d'en compromettre le fonctionnement. This Class B digital apparatus complies with Canadian ICES-003.

Cet appareil numérique de la classe B est conforme à la norme NMB-003 du Canada.

CAN ICES-3 (B)/NMB-3(B)

WARNING! To comply with FCC and IC RF exposure compliance requirements, the device should be located at a distance of at least 20 cm from all persons during normal operation. The antennas used for this product must not be co-located or operated in conjunction with any other antenna or transmitter.

Le dispositif doit être placé à une distance d'au moins 20 cm à partir de toutes les personnes au cours de son fonctionnement normal. Les antennes utilisées pour ce produit ne doivent pas être situées ou exploitées conjointement avec une autre antenne ou transmetteur.

**Simplified EU declaration of conformity**

Hereby, Tyco Safety Products Canada Ltd. declares that the radio equipment type is in compliance with Directive 2014/53/EU. The full text of the EU declaration of conformity is available at the following internet address:

PG4936: <http://dsc.com/pdf/1709001>

PG8936: <http://dsc.com/pdf/1709003>

**Frequency band**

433.04 MHz - 434.79 MHz

868.0 MHz - 868.6 MHz

868.7 MHz - 869.2 MHz

**Maximum power**

10 mW

14 mW

14 mW

European single point of contact: Tyco Safety Products, Vollaweg 20, 6101 XK Echt, Netherlands.



DSC, Toronto, Canada Smoke Alarm Device

**DSC**

*From Tyco Security Products*

© 2018 Tyco Security Products. All Rights Reserved.

Tech Support: 1-800-387-3630 (Canada & U.S.)

or 905-760-3000 • [www.dsc.com](http://www.dsc.com)



29010011R001

# **FRE** Détecteur de fumée et de chaleur sans fil PG9936/PG8936/PG4936

## Instructions d'installation et d'utilisation

*Lisez attentivement la présente fiche d'instruction avant d'installer et d'utiliser le PG9936/PG8936/PG4936*

### Introduction

Le PG9936/PG8936/PG4936 est un détecteur de fumée et de chaleur photoélectrique sans fil équipé d'un détecteur thermovélocimétrique et de température fixe et d'une alarme piézoélectrique interne.

Les versions suivantes sont disponibles :

Fréquence (MHz)	Version	Région
915	PG9936	Amérique du Nord
868	PG8936	Europe
433	PG4936	Europe/International et Australie

### Appareils compatibles

Ce détecteur de fumée est compatible avec les centrales sans fil DSC certifiées UL/ULC et les récepteurs sans fil DSC basés sur la technologie PowerG, PowerSeries Neo et iotega platform 3.

### Utilisation

Environ toutes les 7 à 8 secondes, l'unité teste l'état de l'alarme de fumée et de chaleur. Durant cette séquence, l'unité procède également à un auto-diagnostic et contrôle l'auto-protection et les erreurs. En fonctionnement normal, le voyant vert clignote toutes les 60 secondes et le haut-parleur reste silencieux.

### Alarme de fumée

Le détecteur de fumée émet une alarme lorsque le niveau du signal dépasse le seuil d'« alarme » et se rétablit automatiquement lorsque le niveau du signal passe de nouveau sous le seuil de « rétablissement » de l'alarme. Au cours d'une alarme, le voyant rouge clignote une fois par seconde et le haut-parleur émet le signal d'alarme intermittent d'évacuation.

### Mise en silence de l'alarme

Ce détecteur de fumée est fourni avec une fonctionnalité de mise en silence de l'alarme à réinitialisation automatique. Lorsque le capteur émet une alarme, appuyez sur le bouton Test/Silence/Réinitialisation pour mettre en silence l'annonce locale de l'alarme et transmettre un événement de rétablissement de l'alarme à la centrale. Le voyant rouge s'éclaire une fois par seconde pendant jusqu'à 7 minutes pour indiquer que l'alarme a été mise en silence.

Après une alarme, le voyant rouge s'éclaire une fois toutes les 4 secondes pour indiquer une alarme en mémoire. La fonctionnalité de mise en silence de l'alarme présente une temporisation fixe qui atténue la sensibilité de l'alarme de fumée pendant 7 minutes.

La mise en silence de l'alarme ne désactive pas l'alarme de fumée mais réduit sa sensibilité. Une fois la période de mise en silence terminée, l'alarme de fumée reprend automatiquement son fonctionnement normal. Si la fumée présente autour de l'unité est suffisamment dense pour suggérer un danger potentiel, elle reste en état d'alarme ou peut repasser rapidement dans cet état.

### Problème de détecteur

Lorsque le détecteur présente une erreur générale, le voyant jaune s'éclaire une fois toutes les quatre secondes et un bip aigu retentit toutes les 48 secondes. Au bout de 4 heures, la centrale affiche un message de problème d'incendie.

**REMARQUE :** Dans le cas d'installations UL/ULC, utilisez uniquement cet appareil avec des récepteurs sans fil compatibles DSC : centrales HS2128, HS2064, HS2032, HS2016 connectées à l'émetteur sans fil HSM2HOST9, claviers HS2LCDRF(P)9, HS2ICNRF(P)9 avec récepteur intégré, répéteur PG9920 et systèmes d'alarme sans fil WS900-19 et WS900-29. Les transmissions s'effectuent à environ 915 MHz (912 MHz à 919 MHz).

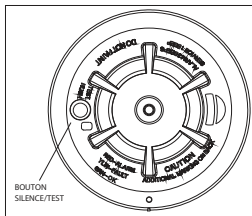

Indication du détecteur et de l'état

État	Voyants	Haut-parleur
Normale	Le voyant vert s'éclaire toutes les 60 secondes	Pas de son
Alarme chaleur	Le voyant rouge s'éclaire une fois par seconde	Signal intermittent ANSI S3.41 Temporal 3
Test de chaleur	Le voyant rouge s'éclaire une fois par seconde	Signal intermittent ANSI S3.41 n°3
Alarme de fumée	Le voyant rouge s'éclaire une fois par seconde	Signal intermittent ANSI S3.41 Temporal 3 (appuyez sur le bouton pour mettre en silence pendant 5 à 10 minutes)
Test de fumée (avec fumée en bombe)	Le voyant rouge s'éclaire une fois par seconde	Signal ANSI S3.41 n°3 (appuyer sur le bouton pour mettre en silence pendant 5 à 10 minutes)
Alarme de test (pression sur bouton)	Le voyant rouge s'éclaire une fois par seconde	Signal ANSI S3.41 n°3
Problème de détecteur	Le voyant jaune s'éclaire toutes les 4 secondes	Un bip aigu toutes les 48 secondes
Pile faible	Le voyant jaune s'éclaire toutes les 12 secondes	Un bip aigu toutes les 48 secondes (appuyez sur le bouton pour mettre en silence pendant 12 heures)
Détecteur sale	Le voyant jaune s'éclaire toutes les 8 secondes	Un bip aigu toutes les 48 secondes
Mise sous tension	Les voyants rouge, jaune, vert s'éclairent les uns après les autres	Un bip aigu à la fin de la séquence de mise sous tension

État	Voyants	Haut-parleur
Autoprotection	Les voyants rouge, jaune, vert s'éclairent les uns après les autres toutes les 12 secondes	Pas de son
Mode silence	Le voyant rouge s'éclaire une fois par seconde (mise en silence de l'alarme)	Pas de son
	Le voyant jaune s'éclaire toutes les 12 secondes (mise en silence de pile faible)	Pas de son

### Nettoyage détecteur requis

Lorsque le détecteur est contaminé, le voyant jaune s'éclaire une fois toutes les 8 secondes et un bip aigu retentit toutes les 48 secondes. Pour savoir comment nettoyer le détecteur, consultez la section MAINTENANCE. Au bout de 4 heures, la centrale affiche un message de nettoyage.

### Alarme chaleur

Le détecteur de chaleur (versions cULus uniquement) émet une alarme lorsque le niveau du signal de chaleur dépasse le seuil d'alarme de chaleur (58°C) ; il se rétablit automatiquement lorsque le niveau du signal de chaleur passe de nouveau sous le seuil d'alarme de chaleur (rétablissement). Le détecteur passe également en état d'alarme de chaleur en cas d'élévation rapide de la température sur une courte période. Au cours d'une alarme, le voyant clignote une fois par seconde et le haut-parleur émet le signal intermittent d'alarme d'évacuation.

### Autoprotection

Le retrait du détecteur de son support de montage déclenche l'envoi d'un message « auto-protection ». Le déclenchement de l'auto-protection s'arrête une fois le détecteur monté sur son support.

### Communications sans fil

Un message de supervision est émis toutes les 64 minutes pour le PG9936 et toutes les 12 minutes pour les modèles PG8936/PG4936. Si le signal n'est pas reçu, la centrale considère que le détecteur est absent.

Le détecteur transmet les informations suivantes :

- **Alarme / Rétablissement alarme** - (alarme de chaleur ou fumée). Transmise au moment de l'événement.

**REMARQUE :** lorsqu'une alarme se déclenche, le détecteur envoie un événement d'alarme à la centrale. Lorsque la situation revient à la normale, le détecteur envoie un

événement de rétablissement d'alarme à la centrale et déclenche le voyant de rétablissement d'alarme. Le voyant rouge clignote une fois toutes les 4 secondes jusqu'à ce que l'alarme en mémoire soit effacée. Vous pouvez effacer l'indicateur de rétablissement d'alarme de la centrale, ou maintenir la pression sur le bouton de test pendant 5 secondes.

- **Auto-protection / Auto-protection rétablie** - (commutateur d'auto-protection activé) délai max de 10 secondes entre rétablissement et transmission.
- **Pile faible** - (la tension des piles passe sous le seuil). La tension des piles est testée et transmise au moment d'une transmission de supervision ou autre.
- **Défaut** - (limite de défaut du détecteur ou de compensation du détecteur atteinte). Les défauts sont transmis au moment où ils se produisent (un défaut par intervalle de supervision).

## Piles

Le détecteur de fumée et de chaleur sans fil contient 3 piles AAA Duracell Procell PC2400 ou 3 AAA Energizer E92 (fournies). Le détecteur contrôle régulièrement l'état des piles. Si un état de piles faibles est détecté, l'émetteur envoie un message à la centrale, qui affiche l'identifiant du détecteur concerné. Parallèlement, le voyant jaune du détecteur s'éclaire toutes les 12 secondes. Le haut-parleur du détecteur émet un bip aigu toutes les 48 secondes et le voyant jaune continue de clignoter jusqu'à ce que les piles soient remplacées. Une pression sur le bouton Silence désactive les bips aigus pendant 12 heures, si aucun autre problème n'est détecté. Les piles doivent être remplacées par des piles neuves dès que les bips aigus commencent à retentir.

Lorsque la pile est faible, le bouton de test est désactivé. Une autre méthode de test consiste à utiliser un gaz de test en aérosol de type « Testeur de détecteur de fumée Solo A10 ». Secouez bien la bombe, dirigez-la vers le détecteur de fumée et appliquez une courte pulvérisation (pas plus d'une seconde) sur le détecteur. Si l'alarme ne se déclenche pas, répétez l'opération toutes les 10 secondes jusqu'à ce que l'alarme résonne, et ce pendant une minute au maximum.

**REMARQUE** : Si l'alarme ne se déclenche pas, appelez l'installateur ou le revendeur pour procéder à sa réparation.

## Installation et remplacement des piles

**AVERTISSEMENT** : risque d'explosion si vous remplacez la pile par une pile de type incorrect. Mettez la pile usagée au rebut en suivant les instructions du fabricant.

Pour remplacer les piles, procédez comme suit :

1. Retirez le détecteur de son support de montage en le faisant tourner dans le sens antihoraire. Retirez soigneusement les piles en soulevant l'extrémité signalée par « + » à l'aide d'un tournevis à lame plate et mettez-les au rebut conformément aux réglementations locales.
2. Pour une bonne mise hors tension, patientez au moins 30 secondes avant de mettre en place les piles neuves.
3. Installez 3 piles AAA neuves, obtenues auprès d'un revendeur Duracell ou Energizer local, dans le compartiment pour piles. Mettez les piles en place en commençant par insérer le côté « - », puis en appuyant sur le côté « + ». Si les piles sont mal insérées, retirez-les soigneusement en les soulevant par le côté « + » et insérez-les de nouveau.

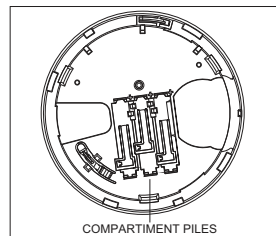

4. Remettez le détecteur en place sur son support de montage en le faisant pivoter dans le sens horaire jusqu'à ce que les marques s'alignent correctement.
  5. Après mise sous tension, le voyant vert doit s'éclairer une fois toutes les 60 secondes pour indiquer qu'il fonctionne normalement. Si les piles ne sont pas installées correctement, le détecteur ne fonctionne pas et les piles peuvent être endommagées. Si le détecteur ne se met pas sous tension, vérifiez que les piles sont correctement insérées et totalement chargées.
  6. Testez le détecteur en suivant la procédure indiquée plus bas.
- UNE EXPOSITION PERMANENTE À DES TEMPÉRATURES ÉLEVÉES OU BASSES OU À UNE FORTE HUMIDITÉ PEUT RÉDUIRE L'AUTONOMIE DES PILES.

## Instructions d'installation

Le détecteur de fumée sans fil PGx936 sera installé et utilisé dans un environnement non dangereux, en intérieur uniquement, à un endroit où le niveau de pollution est inférieur à 2, et où il est exposé à des tensions de catégorie II. L'équipement est conçu pour être installé par des TECHNICIENS uniquement (un TECHNICIEN est une personne possédant la formation

technique et l'expérience nécessaires pour connaître les dangers auxquels elle est exposée lorsqu'elle effectue une tâche ainsi que les mesures à prendre pour réduire les risques auxquels elle et d'autres personnes pourraient être exposées).

## 1. Positionnement du détecteur de fumée

Une étude a révélé que tous les incendies domestiques produisent une quantité de fumée plus ou moins importante. Des expériences réalisées lors d'incendies domestiques indiquent que, dans la plupart des cas, des quantités de fumée détectables sont émises avant les niveaux de chaleur détectables. C'est la raison pour laquelle des détecteurs de fumée doivent être positionnés à l'extérieur de chaque espace nuit et à chaque étage de la maison.

Les informations suivantes sont fournies à titre indicatif uniquement et il est conseillé de consulter les codes et réglementations locales en matière d'incendie au moment du positionnement et de l'installation des alarmes de fumée. Il est conseillé d'installer un nombre supérieur de détecteurs de fumée que ce qui préconisé pour une protection minimale. Les autres zones à protéger sont : la cave, les chambres (en particulier celles des fumeurs), les salles à manger, les salles accueillant chaudière et installations de service, ainsi que tous les couloirs non protégés par les détecteurs exigés. Sur les plafonds plats, les détecteurs peuvent être espacés de 9 m. Un autre espacement peut être préconisé en fonction de la hauteur du plafond, de la présence de poutres, de plafonds non isolés, etc. Consultez les normes nationales de protection incendie NFPA 72, CAN/ULC-S553 ou autres normes nationales applicables pour connaître les mesures recommandées lors de l'installation.

- Ne positionnez pas de détecteurs de fumée au point haut de plafonds en pente ; l'espace mort de ces zones pourrait empêcher l'unité de détecter la fumée.
- Évitez les zones à forte circulation d'air, notamment à proximité de portes, ventilateurs ou fenêtres. Un déplacement d'air rapide autour du détecteur pourrait empêcher la fumée de pénétrer dans l'unité.
- Ne positionnez pas les détecteurs dans les zones présentant une humidité élevée.
- Ne positionnez pas les détecteurs dans des zones où la température dépasse les 38°C, ou descend sous les 5°C.
- Aux États-Unis, les détecteurs de fumée doivent toujours être installés conformément au chapitre 29 de la réglementation NFPA 72, National Fire Alarm Code: 29.5.1.1.

Partout où les lois, codes ou normes applicables à un type de lieu l'exigent, des détecteurs de fumée approuvés à une ou plusieurs stations seront installés comme suit :

1. Toutes les chambres et chambres d'amis.
2. À l'extérieur de chacune des espaces nuit, à moins de 6,4 m de toute porte donnant sur une chambre, la distance étant mesurée le long d'une voie de passage.
3. À chaque étage de la maison, y compris en sous-sol.

4. À chaque étage de tout lieu d'hébergement ou de soin (petite structure), y compris en sous-sol, mais pas dans les vides sanitaires ou les combles non-aménagés.
5. Dans les espaces de vie d'une chambre d'hôte.
6. Dans les espaces de vie d'un lieu d'hébergement ou de soin (petite structure).

**REMARQUE :** en Australie, l'appareil ne sera pas installé dans des lieux où la température est inférieure à 5°C ou supérieure à 45°C.

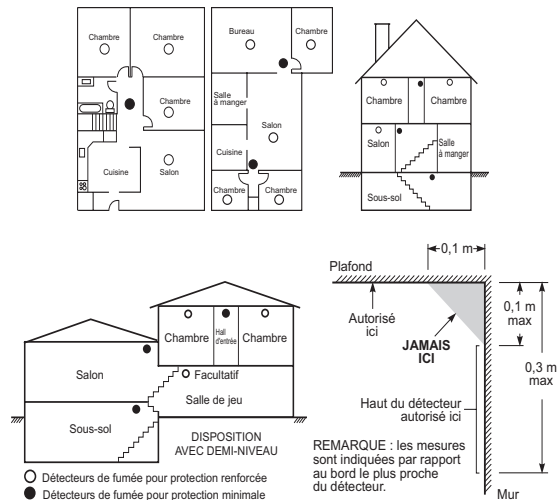

## 2. Montage de la face arrière du détecteur de fumée

**REMARQUE :** Seul un technicien / ingénieur qualifié est autorisé à installer le dispositif d'alarme. Les détecteurs de fumée ne doivent pas être utilisés avec des protections pour détecteur de fumée, à moins que la combinaison des deux n'ait été évaluée et jugée adaptée.

Une fois l'emplacement adéquat déterminé, fixez la face arrière du détecteur. Installez le support de montage sur le plafond ou le mur (si autorisé par les réglementations locales) en posant des vis aux emplacements prévus à cet effet. Utilisez les deux vis et fixations fournies. Positionnez le support de façon que les vis soient au fond des encoches et procédez à la fixation.

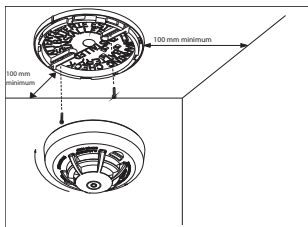

### 3. Montage

Positionnez le détecteur sur le support en l'alignant dessus. L'encoche d'alignement du détecteur doit être légèrement décalée par rapport à l'onglet de dégagement de l'auto-protection du support de montage. Ensuite, tournez le détecteur dans le sens des aiguilles d'une montre jusqu'à ce qu'il s'enclenche.

Si vous devez activer l'auto-protection intégrée, retirez soigneusement la languette détachable de l'arrière du détecteur, comme illustré sur la figure suivante.

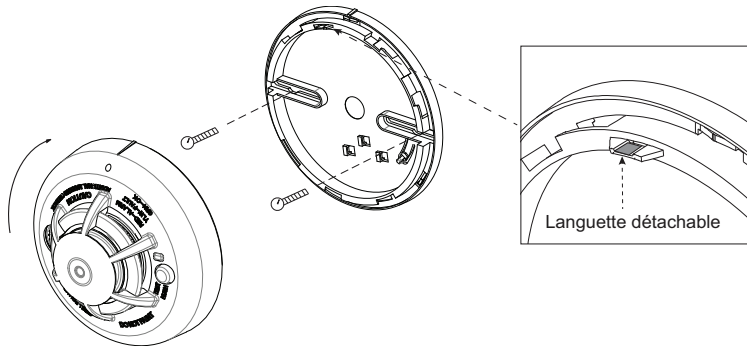

### 4. Enregistrement de l'appareil

Vous devez enregistrer le numéro de série à 7 chiffres situé à l'arrière du boîtier du détecteur de fumée dans la centrale du système d'alarme. Consultez le Manuel d'installation du récepteur et suivez la procédure d'enregistrement. Pour procéder à des tests de positionnement, retirez le détecteur de son support pendant une seconde (auto-protection) puis remettez-le en place. Attendez au moins 30 secondes pour connaître le résultat du test avant de le réactiver.

Une description générale de la procédure est indiquée dans le tableau suivant :

Étape	Procédure
1	Consultez le Manuel d'installation du système d'alarme dans lequel l'appareil est enregistré afin de suivre la procédure adéquate.
2	Utilisez la méthode préconisée pour accéder à l'option d'enregistrement de l'appareil et sélectionnez l'option correspondante pour ajouter un nouvel appareil.
3	Enregistrez l'appareil en insérant les piles pour le mettre sous tension, puis saisissez son identifiant. Par exemple, No ID 202-XXXX.
<b>REMARQUE :</b> Lors de l'enregistrement du détecteur PGx936 dans les centrales DSC (voir Appareils compatibles), celui-ci est enregistré en tant que détecteur de fumée ou de chaleur (ID 201-xxxx) et identifié par 'Fumée' ou 'Chaleur' dans la centrale.	

- |   |  |
|---|--|
| 4 | Sélectionnez le Numéro de zone voulu.  |
| 5 | Configurez les paramètres nécessaires de l'appareil. Allez dans le menu <b>PARAM.D.L'APPAR</b> et sélectionnez les options souhaitées pour configurer le détecteur :   |
| 6 | Montez et testez le détecteur. Pour savoir comment tester l'appareil, consultez la section Test de l'unité du détecteur de fumée. Consultez également le Manuel d'installation des systèmes d'alarme dans lesquels l'appareil est enregistré pour connaître la procédure à suivre. |

## 5. Test de l'unité

**REMARQUE** : si vous faites appel à un centre de surveillance, vous devez l'avertir avant de procéder au test. Ceci évite toute fausse alarme et toute intervention inutile du centre de surveillance.

Lancez le test en appuyant sur le bouton de test pendant au moins 5 secondes. L'activation de l'alarme est indiquée par le voyant rouge clignotant, le son émis par le haut-parleur et l'envoi d'un signal d'alarme à la centrale. Le fonctionnement normal du détecteur est rétabli lorsque vous relâchez le bouton de test.

**REMARQUE** : Laissez passer 20 secondes après la mise sous tension et, une fois le test, l'alarme ou l'auto-protection terminés, rétablissez le système.

**REMARQUE** : si le détecteur est dans un des états suivants lorsque le test est déclenché, il n'émettra pas d'alarme :

- Problème de compensation
- Autres erreurs internes pouvant empêcher le déclenchement d'une alarme de fumée ou de chaleur.

## Instructions pour le propriétaire

### La sécurité incendie au domicile

La plupart des incendies se produisent chez les particuliers. Pour réduire ce danger, il est conseillé de procéder à un audit de sécurité incendie du domicile et de mettre en place un plan d'évacuation des occupants.

## Audit de sécurité incendie du domicile

1. Tous les appareils et installations électroniques sont-ils sans danger ? Contrôlez les fils abîmés, les circuits d'éclairage surchargés, etc. Si vous n'êtes pas certain de l'état de vos appareils et de votre installation électrique, demandez à un professionnel de procéder à une évaluation.
2. Tous les liquides inflammables sont-ils conservés en sécurité dans des conteneurs clos dans un espace frais et bien ventilé ? Évitez de nettoyer l'unité avec des liquides inflammables.
3. Les objets dangereux, tels que les allumettes, sont-ils hors de portée des enfants ?
4. Les chaudières et appareils de chauffage au bois sont-ils correctement installés, propres et en bon état de fonctionnement ? En cas de doute, demandez une évaluation à un professionnel.

## Plan d'évacuation des occupants

Souvent, le temps qui s'écoule entre le moment où l'incendie est détecté et celui où il devient mortel est très court. Pour cette raison, il est très important de mettre en place un plan d'évacuation et de procéder à des exercices.

- Chaque membre de la famille doit participer au plan d'évacuation.
- Étudiez les itinéraires d'évacuation possibles depuis chaque pièce de la maison. De nombreux incendies surviennent la nuit, apportez un soin particulier aux itinéraires d'évacuation depuis les espaces nuit.
- Il est essentiel de pouvoir quitter une chambre sans ouvrir la porte intérieure. Tenez compte des points suivants lorsque vous déterminez vos plans d'évacuation :
- Vérifiez que chaque porte et fenêtre donnant sur l'extérieur s'ouvre facilement. Assurez-vous qu'elles ne sont pas collées par la peinture et que les mécanismes de verrouillage s'actionnent facilement.
- Si l'ouverture ou l'utilisation des issues est trop compliquée pour les enfants, les personnes âgées ou les personnes handicapées, prenez des dispositions spéciales pour leur évacuation. Ce plan implique notamment d'être sûr que les personnes qui gèreront l'évacuation pourront entendre rapidement l'alarme incendie.
- Si l'issue est située en hauteur, une échelle incendie approuvée ou une corde doit être prévue, et vous devez vous exercer à les utiliser.
- Les issues situées de plein pied doivent rester dégagées. En hiver, veillez à retirer la neige du seuil des portes et assurez-vous que le mobilier ou l'équipement de jardin ne bloque pas les issues.
- Un point de rassemblement doit être fixé afin de pouvoir vérifier que tout le monde a pu sortir de la maison. Il peut être situé de l'autre côté de la rue ou chez le voisin.



- Une fois que tout le monde est sorti de la maison, appelez les pompiers.
- Un plan efficace permet une évacuation rapide. Ne commencez pas par chercher où le feu a pris ni par tenter de l'éteindre. N'essayez pas de sauver vos biens de valeur car vous perdiez du temps. Un fois dehors, ne retournez pas dans la maison. Attendez les pompiers.
- Mettez le plan d'évacuation sur papier et faites régulièrement des exercices afin que chacun sache ce qu'il doit faire en cas d'urgence. En cas de changement, modifiez le plan, notamment lorsque des personnes supplémentaires sont présentes dans la maison, lorsque des personnes sont absentes ou en cas de réaménagement.
- Vérifiez que votre système anti-incendie est fonctionnel en procédant à des tests hebdomadaires. Si vous ne savez pas avec certitude comment utiliser le système, contactez l'installateur ou le revendeur du détecteur de fumée.
- Nous vous conseillons de prendre contact avec la caserne des pompiers la plus proche et de demander des informations complémentaires sur la sécurité incendie à domicile et la planification de l'évacuation. Si possible, demandez à votre agent de prévention incendie local de procéder à une inspection de sécurité incendie à votre domicile.

## Test de votre détecteur de fumée

Suivez la procédure de test décrite ici ou contactez l'installateur ou le revendeur du détecteur de fumée pour savoir comment le tester. Il est conseillé de tester l'ensemble du système d'alarme au moins une fois par semaine pour vérifier que toutes ses fonctions sont opérationnelles.

## Test de l'unité du détecteur de fumée

Lancez le test en appuyant sur le bouton de test pendant au moins 5 secondes. Pendant le temps de la pression, le haut-parleur émet des bips aigus. Appuyez sur le bouton jusqu'à ce que l'alarme retentisse. Une alarme doit être envoyée à la centrale. Une fois le bouton relâché, l'alarme doit s'arrêter. Si ce n'est pas le cas, vérifiez que les piles sont de type adéquat, en bon état et correctement insérées.

Une fois le test fonctionnel du détecteur de fumée terminé, vérifiez la chambre de détection de l'unité pour vous assurer qu'elle fonctionne correctement. Si l'alarme ne résonne pas, utilisez un gaz de test en aérosol de type « Testeur de détecteur de fumée Solo A10 ». Secouez bien la bombe, dirigez-la vers le détecteur de fumée et appliquez une courte pulvérisation (pas plus d'une seconde) sur le détecteur. Si l'alarme ne se déclenche pas, répétez l'opération toutes les 10 secondes jusqu'à ce que l'alarme résonne, et ce pendant une minute au maximum. Si le détecteur de fumée ne fonctionne pas correctement, appelez l'installateur ou le revendeur pour procéder à sa réparation.

## Test du détecteur de fumée

Avant d'effectuer le test, procédez comme suit :

1. Insérez la pile puis montez le détecteur sur le support.
2. Une fois la pile insérée, patientez 2 minutes avant de le tester. Le détecteur passe en Mode Test de diagnostic local pendant 15 minutes.
3. Il est conseillé de procéder au Test périodique et d'utiliser soit le Code installateur (Mode Diagnostic installateur) soit le Code utilisateur (Mode Diagnostic utilisateur).

**AVERTISSEMENT : le test de diagnostic ne peut être effectué lorsque l'auto-protection est ouverte.**

Maintenez la pression sur le bouton de test pendant 2 secondes. Une fois le bouton relâché, la séquence d'événements suivante a lieu, le voyant rouge s'éclaire pendant 0,5 s > s'éteint pendant 0,5 s.

2 bits sonores sont alors émis pendant que le voyant rouge s'éclaire. En mode test, le détecteur teste la fumée, la chaleur et le fonctionnement de la pile.

Si le détecteur est en mode diagnostic, il effectue le test de diagnostic décrit ci-dessous.

## Signification des indications de la sensibilité

Si le détecteur indique 'Détecteur sale' et que le voyant jaune clignote une fois toutes les 8 secondes, avec un big aigu toutes les 48 secondes et un message de nettoyage, c'est que le dispositif intégré de compensation automatique de dérive ne parvient plus à compenser l'accumulation de poussière et de saleté et peut ne plus offrir la sensibilité prévue. Si le détecteur indique 'Normal' et que le voyant vert s'éclaire une fois toutes les 60 secondes, c'est que la sensibilité du détecteur est comprise dans la plage autorisée.

**REMARQUE :** Si, après un nettoyage, la centrale affiche un message de nettoyage, appelez l'installateur ou le revendeur pour procéder à sa réparation.

## Test de diagnostic

La séquence d'événements suivante a lieu durant un test de diagnostic :

- A. Le détecteur teste la qualité de la liaison.

Remarque : le détecteur doit être en mode local ou diagnostic pour tester la qualité de la liaison.

En mode diagnostic, si vous appuyez sur le bouton de test pendant plus de 6 secondes, un message d'alarme est envoyé à la centrale et un signal d'alarme intermittent n°3 est émis. Une fois cette séquence terminée, la centrale répond en envoyant un message « Alarme en mémoire » à l'appareil.

B. À la fin du test de diagnostic, le voyant clignote trois fois. Le tableau ci-dessous indique la puissance du signal reçu.

Voyant	Voyant vert clignotant	Voyant orange clignotant	Voyant rouge clignotant	Aucun clignotement
Réception	Fort	Bon	Faible	Apparié, pas de communication.

**IMPORTANT!** Veillez à disposer d'une réception fiable. Par conséquent, une puissance de signal "faible" est inacceptable. Si vous recevez un signal "faible" de l'appareil, changez-le d'emplacement et recommencez les tests jusqu'à obtenir un signal "bon" ou "fort". Pour les installations UL/CUL, les résultats du test doivent être "Fort". Pour des tests de diagnostic détaillés, voir le manuel d'installation des systèmes d'alarme.

## Entretien par le propriétaire

Le détecteur de fumée est conçu pour exiger un entretien minimal. Si de la poussière s'accumule dans le boîtier, aspirez-la au moyen d'un embout doté d'une petite brosse. S'il devient graisseux, essuyez-le doucement avec un chiffon doux légèrement humecté d'eau savonneuse.

**Ne démontez jamais le détecteur de fumée ; il ne contient aucune pièce remplaçable par l'utilisateur. Ne détachez le détecteur de son support que pour remplacer les piles, si l'installateur ne s'en charge pas. Lors du remplacement des piles, suivez les consignes indiquées dans les Instructions d'installation.**

**Ne peignez jamais l'unité. La peinture pourrait empêcher la fumée de pénétrer dans l'unité. Si vous prévoyez des travaux de rénovation ou de peinture, prenez soin d'éviter de contaminer le détecteur avec de la poussière, de la peinture ou des produits chimiques.**

Si l'unité est installée dans une zone où elle est fortement exposée à de la poussière et à des insectes, et qu'elle génère de fausses alarmes, une intervention peut être justifiée. Dans ce cas, contactez l'installateur ou le revendeur de votre détecteur de fumée.

Les procédures de test et d'entretien devront être conformes CAN/ULC-S552-14.

## Caractéristiques techniques

- **Conformité aux réglementations :** UL268/ULC-S531 PG9936
- **Diamètre :** 125 mm
- **Hauteur :** 63 mm
- **Poids (avec pile) :** 243 g
- **Couleur :** blanc
- **Espacement :** 21,3 mm

- **Sensibilité de l'alarme (seuil) PG9936 (cULus) :** obscurcissement de 1,26 - 2,39 % / pied
- **Sensibilité de l'alarme (seuil) PG4936 / PG8936 :** conforme EN14604
- **Signal sonore (ANSI Temporal 3) :** 85 dBA minimum en cas d'alarme
- **Température en fonctionnement :** PG9936 4,4 °C - 37,8 °C
- **Température en fonctionnement avec détecteur de chaleur :** 0° C - 37,8°C
- **Température en fonctionnement pour détecteur de fumée :** PG4936 5 °C - 45 °C ; Détecteur de fumée photoélectrique de type A (Australie)
- **Alarme chaleur :** 57 °C ;
- **Humidité :** 15 % - 90 % HR, sans condensation
- **Piles autorisées :** 3 piles AAA Energizer E92 ou Duracell Procell PC2400
- **Mise en silence de l'alarme :** PG4936 8 minutes, avec réinitialisation automatique
- **Fréquence des transmissions de supervision :** PG9936 intervalles de 64 minutes
- **Fréquence des transmissions de supervision :** PG4936 / PG8936 intervalles de 12 minutes
- **Puissance d'émission max :** 433,22 MHz - 434,64 MHz : 10 mW, 868,0 MHz - 868,6 MHz : 14 mW, 868,7 MHz - 869,2 MHz : 14 mW.
- **Détection de pile faible :** 14 jours d'autonomie après indication de pile faible

## Garantie limitée

Digital Security Controls garantit que pendant une période de 12 mois à compter de la date d'achat, le produit est exempt de défaut ou vice de matériaux et de fabrication dans les conditions normales d'utilisation et de respect des termes de la garantie. Digital Security Controls doit, à sa discrétion, réparer ou remplacer l'équipement défectueux lors du retour du matériel à son dépôt de réparation. Cette garantie s'applique uniquement aux défauts de pièces et de fabrication et non pas aux dommages encourus lors du transport ou de la maintenance, ni aux dommages dus à des causes indépendantes de la volonté de Digital Security Controls telles que la foudre, les surtensions, les impacts mécaniques, les dégâts des eaux ou bien les dommages dus à un abus, une modification ou une application inappropriée de l'équipement.

La garantie précédemment mentionnée s'applique uniquement à l'acheteur original, et elle remplace toutes les autres garanties, qu'elles soient explicites ou implicites, et toutes les autres obligations ou engagements de la part de Digital Security Controls. Digital Security Controls n'assume et n'autorise aucune autre personne prétendant agir en son nom de modifier ou changer cette garantie, n'assume pour cela aucune autre garantie ou responsabilité concernant ce produit.

En aucun cas Digital Security Controls ne pourrait être tenu comme responsable d'aucun dommage direct, indirect ou consécutifs, pertes de profits anticipées, perte de temps ou toutes autres pertes occasionnées par l'acheteur en rapport avec l'achat, l'installation ou l'exploitation ou bien la défaillance de ce produit.

**Détecteurs de fumée :** Les détecteurs de fumée qui font partie du système peuvent ne pas bien alerter les occupants d'un endroit en feu pour un certain nombre de raisons, dont : Les détecteurs de fumée peuvent avoir été mal installés ou positionnés. La fumée peut ne pas pouvoir atteindre les détecteurs de fumée, par exemple dans le cas d'un incendie dans une cheminée, murs ou toits, ou de l'autre côté de portes fermées. Les détecteurs de fumée peuvent ne pas détecter la fumée provenant d'incendies à un autre niveau de la résidence ou du bâtiment.

Tous les incendies diffèrent par la quantité de fumée produite et le taux de combustion. Les détecteurs de fumée ne peuvent pas détecter de la même manière tous les types d'incendie. Les détecteurs de fumée ne fournissent pas d'avertissement opportun d'un incendie causé par une imprudence ou un manque de sécurité tels que fumer dans un lit, explosions violentes, fuites de gaz, mauvais rangement de produits inflammables, circuits électriques surchargés, enfants jouant avec des allumettes, incendies provoqués. Même si le détecteur de fumée fonctionne comme prévu, dans certaines

circonstances le préavis n'est pas suffisant pour permettre à tous les occupants de s'enfuir à temps pour éviter les blessures ou la mort.

**Avertissement:** Digital Security Controls recommande que la totalité du système soit testé régulièrement. Toutefois, même si vous faites des tests périodiques, il peut arriver que le fonctionnement du produit ne soit pas conforme aux spécifications en raison notamment, mais pas exclusivement, d'interventions criminelles ou de panne de courant.

**Informations importantes:** Des changements ou des modifications de cet équipement, qui n'ont pas été expressément approuvés par DSC, peuvent annuler le droit de l'utilisateur de mettre en service l'équipement.

## Contrat de licence d'utilisation (CLU)

**IMPORTANT - VEUILLEZ LIRE ATTENTIVEMENT :** Le logiciel DSC acheté avec ou sans Produits et Composants est protégé par le droit d'auteur et il est acheté conformément aux modalités du contrat de licence : Ce Contrat de licence d'utilisation (« CLU ») est une entente légale entre Vous (l'entreprise, l'individu ou l'entité qui a acheté le Logiciel et tout Matériel connexe) et Digital Security Controls, une filiale de Tyco Safety Products Canada Ltd. (« DSC »), le fabricant des systèmes de sécurité intégrés et le développeur du logiciel et de tout produit ou composant connexe (« MATÉRIEL S ») que Vous avez acquis. Si le produit logiciel DSC (« PRODUIT LOGICIEL » ou « LOGICIEL ») a été conçu pour être accompagné par du MATÉRIEL et s'il N'est PAS accompagné par un nouveau MATÉRIEL, Vous n'avez pas le droit d'utiliser, de copier ou d'installer le PRODUIT LOGICIEL. Le PRODUIT LOGICIEL comprend le logiciel, et peut aussi comprendre des médias connexes, des matériels imprimés et de la documentation « en ligne » ou électronique. Tout logiciel fourni avec le PRODUIT LOGICIEL qui est lié à un contrat de licence d'utilisation séparé Vous donne des droits conformément aux modalités de ce contrat de licence. En installant, copiant, téléchargeant, sauvegardant, accédant ou utilisant d'une manière quelconque le PRODUIT LOGICIEL, Vous acceptez inconditionnellement d'être lié par les modalités de ce CLU, même si ce CLU est considéré une modification de tout accord ou contrat antérieur. Si vous n'acceptez pas les modalités du CLU, DSC refuse de Vous octroyer une licence d'utilisation du PRODUIT LOGICIEL et Vous n'avez pas le droit de l'utiliser.

### LICENCES DU PRODUIT LOGICIEL

Le PRODUIT LOGICIEL est protégé par des lois sur le droit d'auteur et des traités internationaux sur le droit d'auteur, ainsi que par d'autres lois et traités de la propriété intellectuelle. Le droit d'utilisation du PRODUIT LOGICIEL est octroyé, pas vendu.

#### OCTROI DE LA LICENCE Ce CLU vous donne les droits suivants :

**Installation et utilisation du logiciel** - Pour chacune des licences acquises, Vous n'avez le droit d'installer qu'un seul exemplaire du PRODUIT LOGICIEL.

**Utilisation de stockage en réseau** - Le PRODUIT LOGICIEL ne peut pas être installé, accédé, affiché, exécuté, partagé ou utilisé simultanément sur des ordinateurs différents, notamment une station de travail, un terminal ou autre dispositif électronique numérique (« Dispositif »). Autrement dit, si Vous avez plusieurs postes de travail, Vous devez acheter une licence pour chaque poste de travail où le LOGICIEL sera utilisé.

**Copie de sauvegarde** - Vous pouvez faire des copies de sauvegarde PRODUIT LOGICIEL, mais vous ne pouvez avoir qu'une seule copie installée par licence à tout moment. Hormis ce qui est expressément prévu dans ce CLU, Vous n'avez pas le droit de faire des copies du PRODUIT LOGICIEL, les matériels imprimés accompagnant le LOGICIEL compris. Hormis ce qui est expressément prévu dans ce CLU, Vous n'avez pas le droit de faire des copies du PRODUIT LOGICIEL, les matériels imprimés accompagnant le LOGICIEL compris.

#### DESCRIPTIONS D'AUTRES DROITS ET LIMITES

**Limites relatives à la rétro-ingénierie, à la décompilation et au désassemblage** - Vous n'avez pas le droit de désosser, décompiler ou désassembler le PRODUIT LOGICIEL, sauf et seulement dans la mesure dans laquelle une telle activité est explicitement permise par la loi en vigueur, sans égards à ces limites. Vous n'avez pas le droit de faire des changements ou des modifications, quels qu'ils soient, sans la permission écrite d'un dirigeant de DSC. Vous n'avez pas le droit de retirer les notices, les marques ou les étiquettes privatives du Produit Logiciel. Vous devez instituer des mesures raisonnables pour assurer la conformité aux modalités de ce CLU.

**Séparation des Composants** - Le PRODUIT LOGICIEL est fourni sous licence en tant que produit unique. Ses parties composantes ne peuvent pas être séparées pour être utilisées sur plus d'un MATÉRIEL.

**PRODUIT INTÉGRÉ unique** - Si vous avez acquis ce LOGICIEL avec du MATÉRIEL, le PRODUIT LOGICIEL est autorisé à être utilisé avec le MATÉRIEL en tant que produit intégré unique. Dans ce cas, le PRODUIT LOGICIEL ne peut être utilisé qu'avec le MATÉRIEL conformément à ce CLU.

**Location** - Vous n'avez pas le droit de louer, de mettre en bail ou de prêter le PRODUIT LOGICIEL. Vous n'avez pas le droit de le mettre à la disposition d'autres personnes ou de l'afficher sur un serveur ou un site Web.

**Transfert du Produit Logiciel** - Vous pouvez transférer tous vos droits de ce CLU uniquement dans le cadre de la vente ou du transfert permanent du MATÉRIEL, à condition que Vous ne conserviez aucune copie, que Vous transfériez tout le PRODUIT LOGICIEL (tous les composants, les matériels imprimés et autres, toutes les mises à niveau et ce CLU), et à condition que le récipiendaire accepte les conditions de ce CLU. Si le PRODUIT LOGICIEL est une mise à niveau, tout transfert doit également inclure toutes les versions antérieures du PRODUIT LOGICIEL.

**Résiliation** - Sous réserve de tous ses autres droits, DSC se réserve le droit de résilier ce CLU si Vous ne respectez pas les modalités de ce CLU. Dans ce cas, Vous devez détruire toutes les copies du PRODUIT LOGICIEL et toutes ses parties composantes.

**Marques de commerce** - Ce CLU ne Vous donne aucun droit relativement aux marques de commerce ou aux marques de service de DSC ou de ses fournisseurs.

**DROIT D'AUTEUR** - Tous les titres et droits de propriété intellectuelle associés au PRODUIT LOGICIEL (notamment mais pas seulement aux images, photographies et textes incorporés dans le PRODUIT LOGICIEL), les documents imprimés joints et tout exemplaire du PRODUIT LOGICIEL sont la propriété de DSC et de ses fournisseurs. Vous n'avez pas le droit de faire des copies des documents imprimés accompagnant le PRODUIT LOGICIEL. Tous les titres et droits de propriété intellectuelle associés au contenu qui peut être accédé par le biais du PRODUIT LOGICIEL sont la propriété du propriétaire respectif du contenu et ils peuvent être protégés par le droit d'auteur ou autres lois et traités sur la propriété intellectuelle. Ce CLU ne Vous octroie pas le droit d'utiliser ces éléments. Tous les droits qui ne sont pas expressément octroyés par cette CLU, sont réservés par DSC et ses fournisseurs.

**RESTRICTIONS POUR L'EXPORTATION** - Vous acceptez le fait que Vous n'exporterez pas ou ne réexporterez pas le PRODUIT LOGICIEL dans tout pays, personne ou entité soumis à des restrictions canadiennes à l'exportation.

**CHOIX DES LOIS** - Ce contrat de licence d'utilisation est régi par les lois de la Province de l'Ontario, Canada.

**ARBITRATION** - Tous les conflits survenant relativement à ce contrat seront résolus par un arbitrage définitif et sans appel conformément à la Loi sur l'arbitrage, et les parties acceptent d'être liées par la décision de l'arbitre. Le lieu de l'arbitration sera Toronto, Canada, et le langage de l'arbitration sera l'anglais.

### GARANTIE LIMITÉE

**PAS DE GARANTIE** - DSC FOURNIT LE LOGICIEL « EN L'ÉTAT » SANS GARANTIE. DSC NE GARANTIT PAS QUE LE LOGICIEL SATISFERA VOS EXIGENCES OU QUE L'EXPLOITATION DU LOGICIEL SERA ININTERROMPUE OU SANS ERREUR.

**CHANGEMENTS DU CADRE D'EXPLOITATION** - DSC ne sera pas responsable des problèmes provoqués par des changements dans les caractéristiques du MATÉRIEL, ou des problèmes d'interaction du PRODUIT LOGICIEL avec des LOGICIELS NON-DSC ou AUTRES MATÉRIELS.

**LIMITES DE RESPONSABILITÉ ; LA GARANTIE REFLÈTE L'AFFECTATION DU RISQUE** - DANS TOUS LES CAS, SI UN STATUT QUELCONQUE SUPPOSE DES GARANTIES OU CONDITIONS QUI NE SONT PAS POSTULÉES DANS CE CONTRAT DE LICENCE, TOUTE LA RESPONSABILITÉ ASSUMÉE PAR DSC DANS LE CADRE D'UNE DISPOSITION QUELCONQUE DE CE CONTRAT SERA LIMITÉE AU MONTANT LE PLUS ÉLEVÉ QUE VOUS AVEZ PAYÉ POUR LE CONTRAT DE CE PRODUIT LOGICIEL ET CINQ DOLLARS CANADIENS (5 CAN \$). PARCE QUE CERTAINES JURIDICTIONS NE PERMETTENT PAS L'EXCLUSION OU LES RESTRICTIONS DE RESPONSABILITÉ POUR DOMMAGES INDIRECTS, CES RESTRICTIONS PEUVENT NE PAS S'APPLIQUER DANS VOTRE CAS.

**STIPULATION D'EXONÉRATION DE GARANTIES** - CETTE GARANTIE CONTIENT L'ENTIÈRE GARANTIE ET REMPLACE TOUTES LES AUTRES GARANTIES, QUELLES SOIENT EXPLICITES OU IMPLICITES (NOTAMMENT TOUTES LES GARANTIES IMPLICITES DE MARCHANDISE OU APTITUDE POUR UN USAGE PARTICULIER) ET DE TOUTE AUTRE OBLIGATION OU RESPONSABILITÉ DE DSC. DSC NE FAIT AUCUNE AUTRE GARANTIE. DSC N'ASSUME PAS LA RESPONSABILITÉ ET N'AUTORISE AUCUNE AUTRE PERSONNE PRÉTENDANT AGIR EN SON NOM DE MODIFIER OU DE

CHANGER CETTE GARANTIE, N'ASSUME POUR CELA AUCUNE AUTRE GARANTIE OU RESPONSABILITÉ CONCERNANT CE PRODUIT LOGICIEL.

**RECOURS EXCLUSIF ET LIMITE DE GARANTIE** - DSC NE SERA EN AUCUN CAS RESPONSABLE DES DOMMAGES PARTICULIERS, ACCIDENTELS OU INDIRECTS BASÉS SUR UNE INOBSERVATION DE LA GARANTIE, UNE RUPTURE DE CONTRAT, UNE NÉGLIGENCE, UNE RESPONSABILITÉ STRICTE OU TOUTE AUTRE THÉORIE JURIDIQUE. DE TELS DOMMAGES INCLUENT NOTAMMENT, MAIS PAS EXCLUSIVEMENT, UNE PERTE DE PROFITS, UN ENDOMMAGEMENT DU PRODUIT LOGICIEL OU TOUT AUTRE ÉQUIPEMENT ASSOCIÉ, LE COÛT DU CAPITAL, LE COÛT DE REMPLACEMENT OU DE SUBSTITUTION, DES INSTALLATIONS OU SERVICES, UN TEMPS D'ARRÊT, LE TEMPS DE L'ACHETEUR, LES REVENDICATIONS DE TIERS, Y COMPRIS LES CLIENTS ET LES DOMMAGES À LA PROPRIÉTÉ.

DSC recommande de tester complètement l'ensemble du système régulièrement. Toutefois, malgré des essais réguliers, il peut arriver que le fonctionnement du PRODUIT LOGICIEL ne soit pas conforme aux attentes en raison notamment, mais pas exclusivement, d'interventions criminelles ou de pannes de courant.

## Informations réglementaires

Le détecteur de fumée PG9936/PG8936/PG4936 a une durée de vie conseillée de 10 ans dans des conditions normales d'utilisation. Veuillez consulter l'étiquette apposée sur l'appareil pour connaître l'année de remplacement conseillée. Pour procéder à l'entretien de l'unité ou au remplacement des piles, faites appel à l'installateur du système d'alarme.

**REMARQUE:** en Australie, l'appareil ne sera pas installé dans des lieux où la température est inférieure à 5°C ou supérieure à 45°C.

Le présent manuel sera utilisé conjointement au Manuel d'installation de la centrale. Toutes les instructions fournies dans ce manuel doivent être suivies.

### Déclaration de conformité FCC et ISED Canada

Cet appareil est conforme à la Partie 15 de la Réglementation FCC et aux normes canadiennes régissant les appareils radio exempts de licence. L'utilisation est soumise aux deux conditions suivantes: (1) cet appareil ne doit pas provoquer d'interférences dangereuses, et (2) cet appareil doit accepter toute interférence, notamment celles susceptibles de provoquer un fonctionnement non souhaité.

Le présent appareil est conforme aux CNR d'ISED Canada applicables aux appareils radio exempts de licence. L'exploitation est autorisée aux deux conditions suivantes: (1) l'appareil ne doit pas produire de brouillage, et (2) l'utilisateur de l'appareil doit accepter tout brouillage radioélectrique subi, même si le brouillage est susceptible d'en compromettre le fonctionnement. This Class B digital apparatus complies with Canadian ICES-003.

Cet appareil numérique de la classe B est conforme à la norme NMB-003 du Canada.

CAN ICES-3 (B)/NMB-3(B)

**ATTENTION!** Pour des raisons de conformité aux normes d'exposition aux fréquences radio FCC et IC, l'appareil doit être distant d'au moins 20 cm de toute personne, en conditions de fonctionnement normales. Les antennes utilisées pour ce produit ne doivent pas être positionnées dans un même espace, ni utilisées avec une autre antenne ou émetteur.

Le dispositif doit être placé à une distance d'au moins 20 cm à partir de toutes les personnes au cours de son fonctionnement normal. Les antennes utilisées pour ce produit ne doivent pas être situées ou exploitées conjointement avec une autre antenne ou transmetteur.

### Déclaration de conformité simplifiée pour l'Union européenne

Tyco Safety Products Canada Ltd. déclare par la présente que le type d'équipement radio est conforme à la Directive 2014/53/UE. Le texte complet de la déclaration de conformité européenne est disponible à l'adresse suivante:

PG4936: <http://dsc.com/pdf/1709001>

PG8936: <http://dsc.com/pdf/1709003>

#### Bande de fréquence

433,04 MHz - 434,79 MHz

868,0 MHz - 868,6 MHz

868,7 MHz - 869,2 MHz

#### Puissance maximale

10 mW

14 mW

14 mW

Point de contact unique pour l'Europe: Tyco Safety Products, Voltaweg 20, 6101 XK Echt, Pays-Bas.



DSC, Toronto, Canada Détecteur de fumée

**DSC**  
From Tyco Security Products

© 2018 Tyco Security Products. Tous droits réservés.  
Assistance technique: 1-800-387-3630 (Canada & États-Unis)  
ou 905-760-3000 • [www.dsc.com](http://www.dsc.com)



29010011R001

# ESP PG9936/PG8936/PG4936 Detector inalámbrico de humo y calor de la serie

## Instrucciones de instalación y funcionamiento

Lea detenidamente esta hoja de instrucciones antes de instalar y utilizar el PG9936/PG8936/PG4936

### Introducción

El PG9936/PG8936/PG4936 es un detector de humo y calor inalámbrico fotoeléctrico, con un detector de temperatura fija y tasa de aumento de calor y una alarma piezoeléctrica interna.

Estas son las versiones disponibles:

Frecuencia (MHz)	Versión	Región
915	PG9936	América del Norte
868	PG8936	Europa
433	PG4936	Europa/Internacional y Australia

### Dispositivos compatibles

Este detector de humo es compatible con los paneles de control inalámbricos DSC homologados por UL/ULC y los receptores inalámbricos DSC que utilizan la tecnología PowerG, PowerSeries Neo y la plataforma 3 de iotega.

**NOTA:** En el caso de instalaciones UL/ULC, utilizar este dispositivo sólo en combinación con receptores inalámbricos DSC compatibles: unidades de control HS2128, HS2064, HS2032, HS2016 al estar conectado al receptor inalámbrico HSM2HOST9, a teclados numéricos HS2LCDRF (P)9, HS2ICNRF(P)9 con receptor integrado, al repetidor PG9920 y a sistemas de alarma inalámbricos WS900-19 y WS900-29. Las transmisiones ocurren a aproximadamente 915 MHz (912 a 919 MHz).

### Operación

Aproximadamente cada 7 a 8 segundos, la unidad prueba una condición de alarma de humo o de calor. Durante esta secuencia, la unidad también realiza un autodiagnóstico y verifica si hay manipuladores y fallos. Durante el funcionamiento normal, el indicador LED verde destella cada 60 segundos y la sirena no suena.

### Alarma de humo

El detector de humo avisa cuando el nivel de la señal supera el umbral de "alarma" y se restablece automáticamente cuando el nivel de la señal cae por debajo del umbral de "restablecimiento" de la alarma. Durante una alarma, el indicador LED rojo destella una vez por segundo y la sirena emite el patrón temporal de evacuación.

### Silenciamiento de alarma

Esta alarma de humo está equipada con una función de silenciamiento de alarma que se reinicia automáticamente. Cuando el sensor esté en estado de alarma, pulse el botón Prueba/Silenciar/Restablecer, para silenciar el anuncio local de la alarma y transmitir al panel de control un evento de restauración de alarma. El indicador LED rojo destella una vez por segundo durante 7 minutos como máximo, para indicar que la alarma ha sido silenciada.

Después de una alarma, el indicador LED rojo destellará una vez cada 4 segundos, para indicar que hay una alarma en la memoria. La función de silencio de alarma tiene un ajuste de tiempo fijo, que desensibiliza la alarma de humo durante 7 minutos.

El silenciamiento de la alarma no desactiva la alarma de humo, sino que reduce su sensibilidad al humo. Después del periodo silenciado, la alarma de humo se restablece automáticamente al funcionamiento previsto. Si el humo alrededor de la unidad es lo suficientemente denso como para sugerir una situación potencialmente peligrosa, permanece en estado de alarma o puede volver rápidamente a dicho estado.

### Desperfecto en el detector

En caso de fallo general en el detector, el indicador LED amarillo destella una vez cada cuatro segundos y se oye un chirrido cada 48 segundos. Al cabo de 4 horas, en el panel se abre un mensaje de problema de incendio.

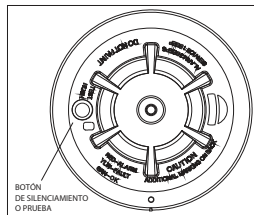

## Detector e indicación de estado

Estado	Indicadores LED	Sirena
Normal	Destello verde cada 60 segundos	Off
Alarma de calor	Destello rojo cada segundo	ANSI S3.41 temporal 3
Ensayo térmico	Destello rojo cada segundo	ANSI S3.41 temporal 3
Alarma de humo	Destello rojo cada segundo	ANSI S3.41 temporal 3 (presione el botón para silenciar durante 5 a 10 minutos)
Ensayo de humos (con humo enlatado)	Destello rojo cada segundo	ANSI S3.41 temporal 3 (presione el botón para silenciar durante 5 a 10 minutos)
Alarma de prueba (pulsar el botón)	Destello rojo cada segundo	ANSI S3.41 temporal 3
Desperfecto en el detector	Destello rojo cada 4 segundos	Un chirrido cada 48 segundos
Batería baja	Destello amarillo cada 12 segundos	Un chirrido cada 48 segundos (presione el botón para silenciar durante 12 horas)
Detector contaminado	Destello amarillo cada 8 segundos	Un chirrido cada 48 segundos
Encendido	Secuencia de destello rojo, amarillo y verde	Un chirrido al final de la secuencia de encendido
Manipulación	Secuencia de destello rojo, amarillo y verde cada 12 segundos	Off
Modo de silenciamiento	Destello rojo cada segundo (silenciamiento de alarma)	Off
	Destello amarillo cada 12 segundos (silenciamiento de batería baja)	Off

## Es necesario limpiar el detector

Si el detector está contaminado, el indicador LED amarillo destella una vez cada 8 segundos y se oye un chirrido cada 48 segundos. Para limpiar el detector, consulte la sección MANTENIMIENTO. Al cabo de 4 horas, en el panel se abre un mensaje «fire clean».

## Alarma de calor

Cuando el nivel de la señal de calor es superior al umbral de alarma de calor (58°C), el detector de calor (solo en versiones cJLus) emite una alarma y se restablecerá automáticamente cuando el nivel de la señal de calor sea inferior al umbral de la alarma de calor (restablecer). El detector también entra en estado de alarma térmica ante un rápido aumento de la temperatura en un corto periodo de tiempo. Durante una alarma, el indicador LED destella una vez por segundo y la sirena emite la señal temporal de evacuación.

## Manipulación

Al extraer del detector de la placa de montaje, se inicia una transmisión de "manipulación". La condición de manipulación se restablece una vez montado el detector en la placa.

## Transmisiones inalámbricas

En el caso del modelo PG9936, se transmite un mensaje de supervisión a intervalos de 64 minutos y, para los modelos PG8936/PG4936, a intervalos de 12 minutos. Si no se recibe la señal, el panel de control determina que el detector falta.

El detector transmite lo siguiente:

- **Alarma/Restablecer alarma:** (alarma de calor o humo). Se transmite en el momento en que ocurre.  
**NOTA:** Durante una condición de alarma, el detector envía al panel de control un evento de alarma. Cuando se restablece la condición, el detector envía al panel un evento de restauración de alarma y activa el indicador de restauración de alarma. El indicador LED rojo destella cada 4 segundos, hasta que se borre la alarma de la memoria. Se puede quitar el indicador de restablecimiento de alarma del panel de control, o mantener presionado el botón de prueba durante cinco segundos.
- **Manipulación/Restablecer manipulación:** (interruptor de seguridad activado) 10 segundos de retardo máximo en el restablecimiento antes de transmitir.
- **Batería baja:** (nivel de tensión de batería por debajo del umbral). El voltaje de la batería se prueba y transmite durante una transmisión de supervisión u otras transmisiones.
- **Desperfecto:** (fallo del detector o se ha alcanzado el límite de compensación del sensor). Los defectos se transmiten en el momento en que se producen, uno por intervalo de supervisión.

## Baterías

La alarma inalámbrica de calor por humo se alimenta con 3 pilas Duracell Procell PC2400, o 3 pilas AAA Energizer E92 (incluidas). El detector comprueba regularmente si la batería está baja. Si se detecta una batería con poca carga, el transmisor envía un mensaje de batería baja al panel de control, que muestra el ID del detector en dicha batería. Además, el indicador LED del detector destella cada 12 segundos. La sirena del detector emite un chirrido cada 48 segundos y el indicador LED amarillo sigue destellando hasta que se reemplacen las baterías. Al presionar el botón de silencio, los chirridos se silencian durante 12 horas, si no hay otros desperfectos. Las baterías se deben cambiar por nuevas al comenzar los chirridos.

Cuando la carga de la batería está baja, el botón de prueba se desactiva. Un método de prueba alternativo es utilizar un gas de prueba de aerosol, como por ejemplo, el Dispositivo de prueba de detectores de humo Solo A10. Agitar bien la lata, apuntar hacia el detector de humo y rociar sobre él un breve chorro, durante no más de 1 segundo. Si la alarma no suena, repetir cada 10 segundos hasta que la alarma suene durante 1 minuto como máximo.

**NOTA:** Si la alarma no suena, ponerse en contacto con el instalador o el distribuidor para obtener asistencia técnica.

## Instalación y reemplazo de batería

**PRECAUCIÓN: Riesgo de explosión si la batería se cambia por una de tipo inadecuado. Desechar baterías usadas conforme a la instrucciones del fabricante.**

Para cambiar baterías, hacer lo siguiente:

1. Para quitar el detector de su base de montaje, gírelo hacia la izquierda. Retire cuidadosamente las baterías, levantándolas del terminal "+" con un destornillador de cabeza plana y deséchelos según las normas locales.
2. Para asegurar una secuencia de apagado correcta, esperar al menos 30 segundos antes de instalar baterías nuevas.
3. Instale en el compartimento de baterías 3 pilas AAA nuevas, que se pueden conseguir de un distribuidor local de Duracell o Energizer. Para instalar las baterías, inserte primero el terminal "-" y luego empuje el terminal "+" hacia abajo. Si las baterías están mal colocadas, quitarlas con cuidado, levantarlas del terminal "+" y reintroducirlas correc-

tamente.

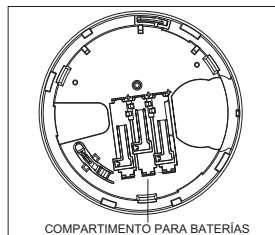

4. Vuelva a instalar el detector en su base de montaje girando el detector hacia la derecha, hasta que las marcas de acoplamiento se alineen.
5. Después de la secuencia de encendido, el indicador LED verde debe destellar una vez cada 60 segundos, para indicar un funcionamiento normal. Si las baterías no se instalan correctamente, el detector no funcionará y las baterías podrían dañarse. Si el detector no se enciende, comprobar que las baterías estén correctamente instaladas y completamente cargadas.
6. Pruebe el detector, tal y como se explica más adelante.

**LAS EXPOSICIONES CONSTANTES A ALTAS O BAJAS TEMPERATURAS O HUMEDAD ELEVADA PUEDEN REDUCIR LA VIDA ÚTIL DE LA BATERÍA.**

## Instrucciones de instalación

El detector de humo inalámbrico de la serie PGx936 se debe instalar y utilizar en un entorno que proporcione el grado de contaminación máximo 2 y una categoría II de sobretensiones en ubicaciones no peligrosas, solo en interiores. El equipo está diseñado para ser instalado únicamente por PERSONAL DE SERVICIO. El PERSONAL DE SERVICIO se define como personas con la formación técnica apropiada y la experiencia necesaria para estar al tanto de los peligros a los que dichas personas pueden estar expuestas al realizar una tarea y de las medidas para reducir al mínimo los riesgos para ellas.

### 1. Colocación del detector de humo

La investigación ha demostrado que, en mayor o menor medida, todos los incendios hostiles en hogares generan humo. Los estudios con incendios típicos en residencias particular indican que, en la mayoría de los casos, los volúmenes detectables de humo preceden a los niveles de calor detectables. Por estas razones, las alarmas de humo se deben instalar fuera de cada dormitorio y en cada piso de la casa.

La siguiente información es solo para fines de orientación general y, al localizar e instalar los detectores de humo, se recomienda consultar los códigos y reglamentos locales de incendio. Se recomienda instalar más detectores de los necesarios para una protección mínima. Otras áreas que se deben proteger son el sótano, dormitorios, en particular donde duermen fumadores, así como comedores, calderas y cuartos de servicio y todo pasillo no protegido por las unidades requeridas. En techos lisos, los detectores se pueden espaciar 9,1 metros como guía. Podrían requerirse otras distancias, en función de la altura del techo, el movimiento del aire, la presencia de viguetas, techos no aislados, etc. Consulte el Código nacional de alarmas de incendio NFPA 72, CAN/ULC-S553, u otras normas nacionales apropiadas para las recomendaciones de instalación.

- No ubique detectores de humo en la parte superior de techos altos o a dos aguas; el espacio de aire viciado en estos lugares podría impedir que la unidad detecte humo.
- Evite áreas con turbulencias de aire, como cerca de puertas, ventiladores o ventanas. El movimiento rápido del aire alrededor del detector podría impedir que el humo entre en la unidad.
- No coloque detectores en áreas con alto nivel de humedad.
- No coloque los detectores en áreas donde la temperatura sea superior a 38 °C o inferior a 5 °C.
- En Estados Unidos, los detectores de humo siempre se deben instalar con ajuste al capítulo 29 de la norma NFPA 72, el código nacional de alarmas de incendio: 29.5.1.1.

Cuando lo exijan las leyes, los códigos o las normas vigentes para un tipo específico de tenencia, las alarmas de humo aprobadas de una estación o de varias estaciones se deben instalar del siguiente modo:

1. En todos los dormitorios y habitaciones de huéspedes.
2. Fuera de cada unidad de vivienda, en un radio de 6,4 metros de cualquier puerta a un dormitorio, la distancia medida a lo largo de una trayectoria.
3. En cada nivel de una unidad de vivienda, incluso sótanos.
4. En cada nivel de un establecimiento residencial o de hospedaje y cuidado (instalación pequeña), incluidos sótanos y con exclusión de entrepisos y áticos sin terminar.
5. En las áreas destinadas a vivienda de una suite de invitados.
6. En las áreas destinadas a vivienda de un establecimiento residencial o de hospedaje y cuidado (instalación pequeña).

**NOTA:** En Australia, el dispositivo no se debe instalar en lugares donde la temperatura ambiente normal sea inferior a 5°C o superior a 45°C.

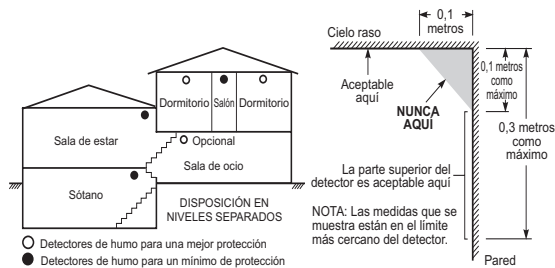
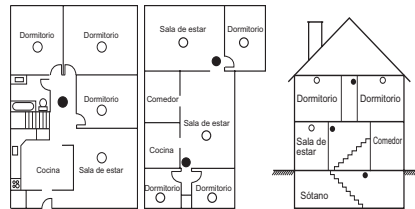

## 2. Montar la placa posterior del detector de humo

**NOTA:** El dispositivo de alarma solo debe ser instalado por un ingeniero o un técnico competente. No utilizar detectores de humo con protectores de detectores de humo, a menos que la combinación haya sido evaluada y calificada como adecuada para ese propósito.

Una vez que se encuentre una ubicación adecuada, monte la placa posterior del detector. Instalar la base de montaje en el techo o en la pared —si las ordenanzas locales lo permiten— usando los tornillos necesarios. Utilizar los tornillos y anclajes o tacos que se suministran. Maniobrar la base de modo que los tornillos estén en el codo de las ranuras de tornillos y sujetarlos.



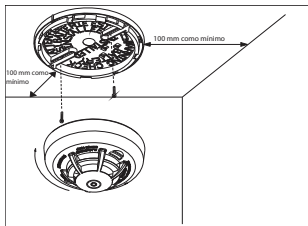

### 3. Montaje

Coloque el detector dentro de la base alineándolo sobre ella. La muesca de alineación del detector debe estar ligeramente desplazada de la lengüeta de liberación de manipulación de la base de montaje. Luego gire el detector hacia la derecha, hasta que encaje en su lugar. Si es necesario activar el bloqueo antimanipulación incorporado, quite con cuidado la lengüeta de separación en la parte trasera, como se muestra en la siguiente figura.

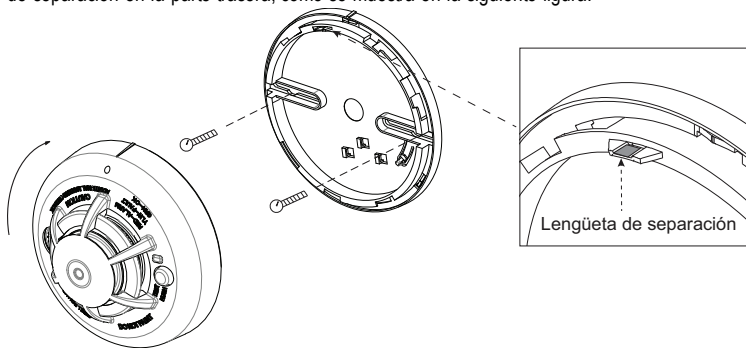

### 4. Registro del dispositivo

El número de siete cifras situado en la parte posterior de la carcasa del detector de humo debe estar registrado en el panel de control del sistema de alarma. Consulte el Manual de instalación del receptor y siga el procedimiento de registro. Para las pruebas de colocación, retire

el detector de su placa base durante un segundo (manipulación) y vuelva a colocarlo. Espere al menos 30 segundos al resultado de la prueba antes de volver a activarla.

En el siguiente diagrama de flujo se ofrece una descripción general del procedimiento:

Paso	Procedimiento
1	Consultar el Manual de instalación del sistema de alarma en el que se encuentra inscrito el dispositivo, para asegurarse de que se aplican los pasos adecuados.
2	Mediante el método especificado, introducir la opción Inscripción del dispositivo y elegir la opción apropiada para añadir el nuevo dispositivo.
3	Para registrar el dispositivo, inserte las baterías para encenderlo e introduzca el ID de dispositivo. Por ejemplo, ID No. 202-XXXX. <b>NOTA:</b> Al registrar el detector PGx936 en paneles de control DSC (véase Dispositivos compatibles), el detector se registrará como Detector de humo y calor ID 201-xxxx y en el panel se etiquetará como Humo y calor.
4	Seleccione el Número de zona deseada.
5	Configure todo parámetro del dispositivo que sea necesario. Acceda al menú <b>CONF DISP</b> y elija las opciones necesarias para configurar el detector:
6	Instalar y probar el detector. Para obtener información sobre las pruebas del dispositivo, consulte la Prueba de unidad detectora de humo. Además, consultar el Manual de instalación de los sistemas de alarma en el que está inscrito el dispositivo para otros procedimientos de prueba necesarios.

### 5. Unidad de prueba

**NOTA:** Si se utiliza la estación de supervisión central, se debe notificar de ello antes de que se genere la prueba. Esto evita una falsa alarma y una respuesta innecesaria de la estación de supervisión central.

Para comenzar la prueba pulsando el botón de prueba durante 5 segundos como mínimo. La activación de la alarma se indica mediante el indicador LED intermitente en rojo, la sirena y la transmisión de la señal de alarma al panel de control. El detector vuelve a la normalidad al soltar el botón de prueba.

**NOTA:** Esperar un mínimo de 20 segundos después del encendido y, después de una prueba, una alarma o manipulación, restablecer activaciones.

**NOTA:** Si al iniciarse la prueba, el detector se encuentra en uno de los siguientes estados, no entrará en un estado de alarma:

- Problema de compensación
- Otros fallos internos que podrían impedir una alarma de humo o calor

## Instrucciones del propietario

### Seguridad contra incendios en el hogar

La mayoría de los incendios ocurren en el hogar y, para reducir este peligro al mínimo, se recomienda llevar a cabo una auditoría de seguridad contra incendios en el hogar y que desarrollar un plan de escape familiar.

### Auditoría de seguridad contra incendios en el hogar

1. ¿Todos los aparatos y tomacorrientes eléctricos están en condiciones seguras? Compruebe si hay cables desgastados, circuitos de iluminación sobrecargados, etc. Si no está seguro sobre el estado de sus electrodomésticos o servicio doméstico, haga una evaluación profesional.
2. ¿Todos los líquidos inflamables están almacenados de forma segura, en recipientes cerrados y en un área fresca y bien ventilada? No limpiar la unidad con líquidos inflamables.
3. ¿Hay materiales peligrosos, por ejemplo, fósforos fuera del alcance de los niños?
4. ¿Los hornos y aparatos de combustión de madera están bien instalados, limpios y en buenas condiciones de funcionamiento? En caso de duda, haga una evaluación profesional.

### Planificación de escape familiar

A menudo, hay muy poco tiempo entre la detección de un incendio y el momento en que se vuelve mortal. Debido a esto, es muy importante desarrollar y ensayar un plan de escape familiar.

- Cada miembro de la familia debe participar en el plan de escape.
- Examine las posibles rutas de escape desde cada lugar dentro de la casa. Debido a que muchos incendios ocurren por la noche, se debe prestar especial atención a las rutas de escape de los dormitorios.
- Es esencial que sea posible escapar de un dormitorio sin abrir la puerta interior. Considere lo siguiente al hacer sus planes de escape:
- Asegúrese de que las puertas y ventanas que se abren hacia el exterior se abran con facilidad. Asegúrese de que no estén pegadas por la pintura y que los mecanismos de cierre funcionen correctamente.

- Si abrir o usar la salida es demasiado difícil para niños, ancianos o discapacitados, será preciso desarrollar planes para su rescate. Este plan incluye asegurarse de que las personas destinadas a llevar a cabo el rescate puedan oír rápidamente la señal de advertencia de incendio.
- Si la salida está por encima del nivel del suelo, se debe proporcionar una escalera o cable de incendios aprobados, así como entrenamiento para utilizarlos.
- Las salidas al nivel del suelo deben mantenerse despejadas. En invierno, asegúrese de quitar la nieve de las puertas exteriores del patio y de que los muebles o equipos de exteriores no bloqueen las salidas.
- La familia debe tener un punto de reunión predeterminado, en el que se pueda comprobar su presencia, por ejemplo, al otro lado de la calle o en la casa de un vecino.
- En cuanto todos hayan salido de la casa, llame al Cuerpo de Bomberos.
- Un buen plan hace hincapié en un escape rápido. No investigue primero ni intente combatir el incendio, ni intente rescatar pertenencias u objetos de valor, ya que esto toma tiempo. Una vez afuera, no vuelva a entrar en la casa, sino espere al Cuerpo de Bomberos.
- Escriba el plan y ensáyelo con frecuencia para que, en caso de emergencia, todos sepan qué hacer. Revise el plan a medida que cambien las condiciones; por ejemplo, cuando haya más o menos miembros de la familia en el hogar, o si hay cambios en la casa.
- Realice pruebas semanales para asegurarse de que su sistema de alerta contra incendios funcione correctamente. Si no está seguro sobre el funcionamiento del sistema, comuníquese con su instalador o distribuidor de detectores de humo.
- Se recomienda comunicarse con el Cuerpo de Bomberos local y solicitar más información sobre seguridad contra incendios en el hogar y planificación de escape. Si está disponible, pida al responsable local de prevención de incendios que lleve a cabo una inspección interna de seguridad contra incendios.

### Prueba del detector de humo

*Siga el procedimiento de prueba descrito aquí o comuníquese con su distribuidor o instalador de detectores de humo, para obtener instrucciones de prueba. Se recomienda probar todo el sistema de alarma al menos una vez por semana, para verificar el funcionamiento de todas las funciones del sistema.*

### Prueba de la unidad de detector de humo

Para comenzar la prueba, pulsar el botón de prueba durante 5 segundos como mínimo. Durante este tiempo, la sirena emite chirridos. Pulse el botón hasta que suene la alarma de la unidad y una alarma se envía al panel de control. Al soltar el botón, la alarma debe cesar. Si

esto no ocurre, asegúrese de que las baterías sean del tipo correcto, que estén en buenas condiciones e instaladas correctamente.

Una vez finalizadas las pruebas funcionales del detector de humo, revise la cámara de detección de la unidad, para asegurarse de que funciona correctamente. Para probar la cámara de detección, utilizar un gas de prueba de aerosol, como por ejemplo, el Dispositivo de prueba de detectores de humo Solo A10. Agitar bien la lata, apuntar hacia el detector de humo y rociar sobre él un breve chorro, durante no más de 1 segundo. Si la alarma no suena, repetir cada 10 segundos hasta que la alarma suene durante 1 minuto como máximo. Si el detector de humo no funciona correctamente, llame a su instalador o distribuidor de detectores de humo para obtener servicio.

## Prueba del detector de humo

Antes de efectuar la prueba, haga lo siguiente:

1. Inserte la batería y monte el detector en el soporte antes de realizar la prueba del detector de humo.
2. Una vez insertada la batería, esperar 2 minutos antes de probarla. El detector entra en el modo de prueba de diagnóstico local durante 15 minutos.
3. Se recomienda realizar la prueba periódica y utilizar el código del instalador (modo de diagnóstico del instalador) o el código de usuario (modo de diagnóstico del usuario) para realizar la prueba.

**PRECAUCIÓN: La prueba de diagnóstico no se puede realizar cuando el interruptor de seguridad está abierto.**

Pulse y mantenga presionado el botón de prueba durante dos segundos. Al soltar el botón, se produce la siguiente secuencia de eventos, el indicador LED rojo se ilumina durante 0,5 segundo > se apaga durante 0,5 segundo.

A esto siguen 2 fuertes señales sonoras de alarma y, al mismo tiempo, el indicador LED rojo destella. En el modo de prueba, el detector prueba las funciones de humo, calor y batería.

Si el detector está en modo de diagnóstico, realiza la prueba de diagnóstico según se describe a continuación.

## Medios de indicación de sensibilidad

Si el detector indica «Detector sucio», con un indicador LED amarillo que destella cada 8 segundos, un chirrido cada 48 segundos y un mensaje de «fuego limpio» en el panel, la función de compensación automática de deriva incorporada del detector ya no puede compensar la acumulación de polvo y suciedad y podría ya no estar dentro de la sensibilidad marcada. Si

el detector indica «Normal» y el indicador LED verde destella cada 60 segundos, se encuentra dentro del rango de sensibilidad señalado.

**NOTA:** Si después de la limpieza el panel muestra el mensaje «fire clean», llame al instalador o al distribuidor para obtener asistencia técnica.

## Prueba de diagnóstico

La siguiente secuencia de eventos ocurre durante una prueba de diagnóstico:

- A. El detector lleva a cabo una prueba de calidad de enlace.  
Nota: Para realizar la prueba de calidad de enlace, el detector debe estar en modo local o de diagnóstico.  
En el modo de diagnóstico, si se pulsa el botón de prueba durante más de 6 segundos, se envía un mensaje de alarma al panel y se emite una señal de alarma temporal 3. Una vez completada esta secuencia, el panel responde enviando al dispositivo un mensaje de «Alarma en memoria».
- B. Al finalizar la prueba de diagnóstico, el indicador LED destella tres veces. En la tabla siguiente se indica la potencia de la señal recibida.

<b>Respuesta del indicador LED</b>	El indicador LED verde parpadea	El indicador LED naranja parpadea	El indicador LED rojo parpadea	Sin parpadeo
<b>Recepción</b>	Fuerte	Buena	Baja	Emparejado, sin comunicación

**¡IMPORTANTE!** Se debe confirmar una recepción confiable. Por consiguiente, una potencia de señal "débil" no es aceptable. Si recibe una señal "débil" del dispositivo, colóquelo en otro lugar y realice de nuevo la prueba hasta recibir una señal con intensidad "buena" o "fuerte". En el caso de instalaciones conforme a UL/CUL, el resultado de la prueba debe ser "fuerte". Para obtener pruebas de diagnóstico detalladas, consulte la guía de instalación de los sistemas de alarma.

## Mantenimiento del propietario

El detector de humo está diseñado para requerir un mantenimiento mínimo. Si la carcasa acumula polvo, aspirelo con un pequeño cepillo. Si la carcasa está grasienta, límpiela con cuidado con un paño suave ligeramente humedecido con agua jabonosa.

**Nota desmonte el detector de humo, ya que no contiene piezas que el usuario pueda reparar. Solo puede retirar el detector de la placa posterior para reemplazar las baterías si**

no lo hace el instalador. Al cambiar las baterías, siga las instrucciones que figuran en las Instrucciones de instalación.

Nunca pinte la unidad, ya que la pintura podría impedir que el humo entre en la unidad. Si tiene previsto hacer renovaciones o volver a pintar, adopte precauciones para evitar que polvo, pintura o contaminación química lleguen al detector.

Si la unidad se encuentra en un área en la que está expuesta a altos niveles de polvo o insectos y causa falsas alarmas, puede requerir servicio; comuníquese con su instalador o distribuidor de detectores de humo.

Los procedimientos de prueba y mantenimiento se llevarán a cabo conforme a CAN/ULC-S552-14.

## Especificaciones

- **Lista de reglamentaciones:** UL268/ULC-S531 PG9936
- **Diámetro:** 125 mm
- **Altura:** 63 mm
- **Peso (incluida la batería):** 243 gramos
- **Color:** blanco
- **Calificación de espaciamiento:** 21,3 metros
- **Sensibilidad de alarma (umbral) PG9936 (cULus):** 1,26 a 2,39%/ oscurecimiento por pie
- **Sensibilidad de alarma (umbral) PG4936 / PG8936 :** cumple con EN14604
- **Señal audible (ANSI Temporal 3):** mínimo de 85 dBA en la alarma
- **Temperatura de funcionamiento:** PG99364,4° a 37,8°C
- **Temperatura de funcionamiento con detector de calor:** 0° a 37,8°C
- **Temperatura de funcionamiento de la alarma de humo:** PG4936 5 a 45°C; alarma de humo fotoeléctrica tipo A (Australia)
- **Alarma de calor:** 57 °C;
- **Humedad:** 15% a 90% de humedad relativa, sin condensación
- **Baterías aprobadas:** 3 AAA Energizer E92, o Duracell Procell PC2400
- **Silenciamiento de alarma:** PG4936 8 minutos se reajusta automáticamente
- **Frecuencia de transmisión de supervisión:** PG9936 intervalos de 64 minutos
- **Frecuencia de transmisión de supervisión:** PG4936 / PG8936 intervalos de 12 minutos
- **Potencia de transmisión máxima:** 433,22 MHz - 434,64 MHz: 10 mW, 868,0 MHz - 868,6 MHz: 14 mW, 868,7 MHz - 869,2 MHz: 14 mW.
- **Detección de batería baja:** Batería baja, quedan 14 días

## Garantía Limitada

Digital Security Controls garantiza que durante un periodo de 12 meses a partir de la fecha de compra, el producto permanecerá sin defectos en materiales y mano de obra bajo condiciones normales de uso y que el cumplimiento de cualquier

violación de dicha garantía, Digital Security Controls deberá, según lo decida, reparar o sustituir el equipo defectuoso mediante la devolución del equipo al taller de reparaciones. Esta garantía es válida únicamente para defectos en piezas y mano de obra y no para daños ocurridos durante el embarque o manipulación, o daño debido a causas fuera del control de Digital Security Controls tales como relámpagos, voltaje excesivo, choque mecánico, daño por agua, o daños surgidos debido al abuso, alteración o aplicación inapropiada del equipo.

La garantía actual deberá aplicarse exclusivamente al comprador original, y deberá sustituir a cualquier otra garantía, ya sea explícita o implícitamente y de todas las obligaciones o responsabilidades de parte de Digital Security Controls. Digital Security Controls no asume o autoriza a cualquier otra persona para que actúe en su representación, para modificar o cambiar esta garantía, ni para asumir cualquier otra garantía o responsabilidad concerniente a este producto.

En ningún caso será Digital Security Controls responsable de ningún daño directo, indirecto o derivado, lucro cesante, pérdida de tiempo o de ninguna otra pérdida sufrida por el comprador en conexión con la compra, instalación o funcionamiento o fallos del presente producto.

En ningún caso será Digital Security Controls responsable de ningún daño directo, indirecto o derivado, lucro cesante, pérdida de tiempo o de ninguna otra pérdida sufrida por el comprador en conexión con la compra, instalación o funcionamiento o fallos del presente producto.

**Detectores de humo:** Los detectores de humo, que son una parte del sistema, pueden no alertar correctamente a los ocupantes de un incendio por un número de razones, algunas son las siguientes. Los detectores de humo pueden haber sido instalados o ubicados incorrectamente. El humo no puede ser capaz de alcanzar los detectores de humo, como cuando el fuego es en la chimenea, paredes o techos, o en el otro lado de las puertas cerradas. Los detectores de humo no pueden detectar humo de incendios en otros niveles de la residencia o edificio.

Cada incendio es diferente en la cantidad de humo producida y la velocidad del incendio. Los detectores de humo no pueden detectar igualmente bien todos los tipos de incendio. Los detectores de humo no pueden proporcionar una advertencia rápidamente de incendios causados por descuido o falta de seguridad como el fumar en cama, explosiones violentas, escape de gas, el incorrecto almacenamiento de materiales de combustión, circuitos eléctricos sobrecargados, el juego con fósforos por parte de los niños o un incendio provocado.

Aún si el detector de humo funciona como está diseñado, pueden haber circunstancias donde hay insuficiente tiempo de advertencia para permitir a los ocupantes escapar a tiempo para evitar heridas o muerte.

**Advertencia:** Digital Security Controls, recomienda que todo el sistema sea completamente probado en forma regular. Sin embargo, a pesar de las pruebas frecuentes, y debido a, pero no limitado a, sabotaje criminal o interrupción eléctrica, es posible que este producto falle en trabajar como es esperado.

**Información importante:** Los cambios o las modificaciones a este equipo no aprobadas expresamente por DSC pueden anular la autoridad del usuario para operar el equipo.

## EULA

**IMPORTANTE LEA ATENTAMENTE:** El Software DSC comprado con o sin Productos y Componentes tiene marca registrada y es adquirido bajo los siguientes términos de licencia:

Este Acuerdo de Licencia de Usuario Final (End-User License Agreement – “EULA”) es un acuerdo legal entre Usted (la compañía, individuo o entidad que ha adquirido el Software y cualquier Hardware relacionado) y Digital Security Controls, una división de Tyco Safety Products Canada Ltd. (“DSC”), el fabricante de los sistemas de seguridad integrados y programador del software y de todos los productos o componentes relacionados (“HARDWARE”) que usted ha adquirido.

Si el producto de software DSC (“PRODUCTO DE SOFTWARE”) o “SOFTWARE”) necesita estar acompañado de HARDWARE y NO está acompañado de nuevo HARDWARE, usted no puede usar, copiar o instalar el PRODUCTO DE SOFTWARE. El PRODUCTO DE SOFTWARE incluye software y puede incluir medios asociados, materiales impresos y documentación “en línea” o electrónica.

Cualquier software provisto con el PRODUCTO DE SOFTWARE que esté asociado a un acuerdo de licencia de usuario final separado es licenciado a Usted bajo los términos de ese acuerdo de licencia.

Al instalar, copiar, realizar la descarga, almacenar, acceder o, de otro modo, usar el PRODUCTO DE SOFTWARE, Usted se somete incondicionalmente a los límites de los términos de este EULA, incluso si este EULA es una modificación de cualquier acuerdo o contrato previo. Si no está de acuerdo con los términos de este EULA, DSC no podrá licenciarle el PRODUCTO DE SOFTWARE y Usted no tendrá el derecho de usarlo.

## LICENCIA DE PRODUCTO DE SOFTWARE

EL PRODUCTO DE SOFTWARE está protegido por leyes de derecho de autor y acuerdos de derecho de autor, así como otros tratados y leyes de propiedad intelectual. EL PRODUCTO DE SOFTWARE es licenciado, no vendido.

### 1. CONCESIÓN DE LICENCIA. Este EULA le concede los siguientes derechos:

**Instalación y uso del software** – Para cada licencia que Usted adquiere, Usted puede instalar tan sólo una copia del PRODUCTO DE SOFTWARE.

**Almacenamiento/uso en red** – El PRODUCTO DE SOFTWARE no puede ser instalado, accedido, mostrado, ejecutado, compartido o usado al mismo tiempo desde diferentes ordenadores, incluyendo una estación de trabajo, terminal u otro dispositivo electrónico (“Dispositivo”). En otras palabras, si Usted tiene varias estaciones de trabajo, Usted tendrá que adquirir una licencia para cada estación de trabajo donde usará el SOFTWARE.

**Copia de seguridad** – Usted puede tener copias de seguridad del PRODUCTO DE SOFTWARE, pero sólo puede tener una copia por licencia instalada en un momento determinado. Usted puede usar la copia de seguridad solamente para propósitos de archivo. Excepto del modo en que está expresamente previsto en este EULA, Usted no puede hacer copias del PRODUCTO DE SOFTWARE de otro modo, incluyendo los materiales impresos que acompañan al SOFTWARE.

### 2. DESCRIPCIÓN DE OTROS DERECHOS Y LIMITACIONES

**Limitaciones en Ingeniería Reversa, Descompilación y Desmontado** – Usted no puede realizar ingeniería reversa, descompilar o desmontar el PRODUCTO DE SOFTWARE, excepto y solamente en la medida en que dicha actividad esté expresamente permitida por la ley aplicable, no obstante esta limitación. Usted no puede realizar cambios ni modificaciones al Software, sin el permiso escrito de un oficial de DSC. Usted no puede eliminar avisos de propiedad, marcas o etiquetas del Producto de Software. Usted debería instituir medidas razonables que aseguren el cumplimiento de los términos y condiciones de este EULA.

**Separación de los Componentes** – El PRODUCTO DE SOFTWARE se licencia como un producto único. Sus partes componentes no pueden ser separadas para el uso en más de una unidad de HARDWARE.

**PRODUCTO ÚNICO INTEGRADO** – Si usted adquirió este SOFTWARE con HARDWARE, entonces el PRODUCTO DE SOFTWARE está licenciado con el HARDWARE como un producto único integrado. En este caso, el PRODUCTO DE SOFTWARE puede ser usado solamente con el HARDWARE, tal y como se establece más adelante en este EULA.

**Alquiler** – Usted no puede alquilar, prestar o arrendar el PRODUCTO DE SOFTWARE. No puede disponibilizar a terceros ni colgarlo en un servidor o una página web.

**Transferencia de Producto de Software** – Usted puede transferir todos sus derechos bajo este EULA sólo como parte de una venta permanente o transferencia del HARDWARE, desde que Usted no retenga copias y transfiera todo el PRODUCTO DE SOFTWARE (incluyendo todas las partes componentes, los materiales impresos y mediáticos y cualquier actualización y este EULA) y desde que el receptor esté conforme con los términos de este EULA. Si el PRODUCTO DE SOFTWARE es una actualización, cualquier transferencia debe incluir también todas las versiones previas del PRODUCTO DE SOFTWARE.

**Término** – Sin perjuicio de cualesquiera otros derechos, DSC puede terminar este EULA si Usted negligencia el cumplimiento de los términos y condiciones de este EULA. En tal caso, usted debe destruir todas las copias del PRODUCTO DE SOFTWARE y todas sus partes componentes.

**Marcas registradas** – Este EULA no le concede ningún derecho conectado con ninguna de las marcas registradas de DSC o de sus proveedores.

### 3. DERECHOS DE AUTOR

Todos los derechos de título y propiedad intelectual en este y relativos a este PRODUCTO DE SOFTWARE (incluyendo, pero no limitándose a todas las imágenes, fotografías y textos incorporados al PRODUCTO DE SOFTWARE), los materiales impresos que acompañan, y todas las copias del PRODUCTO DE SOFTWARE, son propiedad de DSC o de sus proveedores.

Usted no puede copiar los materiales impresos que acompañan al PRODUCTO DE SOFTWARE. Todos los títulos y derechos de propiedad intelectual en y relativos al contenido que pueden ser accedidos a través del uso del PRODUCTO DE SOFTWARE son de propiedad de su respectivo propietario de contenido y pueden estar protegidos por derechos de autor u otros tratados y leyes de propiedad intelectual. Este EULA no le concede ningún derecho de usar tal contenido. Todos los derechos no expresamente concedidos por este EULA están reservados a DSC y sus proveedores.

**RESTRICCIONES DE EXPORTACIÓN** – Usted se compromete a no exportar o reexportar el PRODUCTO DE SOFTWARE a ningún país, persona o entidad sujeta a las restricciones de exportación de Canadá.

ELECCIÓN DE LEY – Este Acuerdo de Acuerdo de Licencia de Software se rige por las leyes de la Provincia de Ontario, Canadá.

**ARBITRAJE** – Todas las disputas que surjan con relación a este Acuerdo estarán determinadas por medio del arbitraje final y vinculante, de acuerdo con el Arbitration Act, y las partes acuerdan someterse a la decisión del árbitro. El lugar de arbitraje será Toronto, Canadá, y el idioma de arbitraje será el inglés.

### GARANTÍA LIMITADA

**SIN GARANTÍA** – DSC provee el SOFTWARE “tal como es”, sin garantía. DSC NO GARANTIZA QUE EL SOFTWARE SATISFARÁ SUS NECESIDADES O QUE TAL OPERACIÓN DEL SOFTWARE SERÁ ININTERRUMPA O LIBRE DE ERRORES. **CAMBIOS EN EL ENTORNO OPERATIVO** – DSC no se responsabilizará de problemas causados por cambios en las características operativas del HARDWARE, o de problemas en la interacción del PRODUCTO DE SOFTWARE con SOFTWARE que no sea de DSC o con PRODUCTOS DE HARDWARE.

**LIMITACIÓN DE RESPONSABILIDAD, CUOTA DE RIESGO DE LA GARANTÍA** – EN CUALQUIER CASO, SI ALGUNA LEY IMPLICA GARANTÍAS O CONDICIONES NO ESTABLECIDAS EN ESTE ACUERDO DE LICENCIA, TODA LA RESPONSABILIDAD DE DSC BAJO CUALQUIER DISPOSICIÓN DE ESTE ACUERDO DE LICENCIA SE LIMITARÁ A LA MAYOR CANTIDAD YA PAGADA POR USTED PARA LICENCIAR EL PRODUCTO DE SOFTWARE Y CINCO DÓLARES CANADIENSES (CAD\$5,00), DEBIDO A QUE ALGUNAS JURISDICCIONES NO ACEPTAN LA EXCLUSIÓN O LIMITACIÓN DE LA RESPONSABILIDAD PARA DAÑOS CONSECUENTES O INCIDENTALES, LAS LIMITACIONES CITADAS PUEDEN NO APLICARSE A USTED.

**EXENCIÓN DE LAS GARANTÍAS** – esta garantía contiene la garantía completa y es válida, en lugar de cualquier otra garantía, ya expresa o implícita (incluyendo todas las garantías implícitas de mercantilidad o aptitud para un propósito determinado) y de todas las obligaciones o responsabilidades por parte de DSC. DSC NO CONCEDE OTRAS GARANTÍAS. DSC TAMPOCO ASUME NI AUTORIZA A NINGUNA OTRA PERSONA QUE PRETENDA ACTUAR EN SU NOMBRE PARA MODIFICAR O CAMBIAR ESTA GARANTÍA NI PARA ASUMIR PARA ELLA NINGUNA OTRA GARANTÍA O RESPONSABILIDAD RELATIVA A ESTE PRODUCTO DE SOFTWARE.

**REPARACIÓN EXCLUSIVA Y LIMITACIÓN DE GARANTÍA** – BAJO NINGUNA CIRCUNSTANCIA DSC SERÁ RESPONSABLE DE CUALQUIER DAÑO ESPECIAL, IMPREVISTO O CONSECUENTE O DAÑOS INDIRECTOS BASADOS EN INFRACCIÓN DE LA GARANTÍA, INFRACCIÓN DEL CONTRATO, NEGLIGENCIA, RESPONSABILIDAD ESTRICTA O CUALQUIER OTRA TEORÍA LEGAL. TALES DAÑOS INCLUYEN, PERO NO SE LIMITAN, A PÉRDIDAS DE BENEFICIOS, PÉRDIDA DEL PRODUCTO DE SOFTWARE O CUALQUIER EQUIPO ASOCIADO, COSTE DE CAPITAL, COSTE DE SUSTITUCIÓN O REEMPLAZO DE EQUIPO, INSTALACIONES O SERVICIOS, DOWN TIME, TIEMPO DEL COMPRADOR, REVINDICACIONES DE TERCEROS, INCLUYENDO CLIENTES, Y DAÑOS A LA PROPIEDAD. DSC recomienda que se pruebe todo el sistema completamente de modo regular. Sin embargo, a pesar de las pruebas frecuentes, y debido a ellas, pero no limitado a las mismas, intento criminal de forzarlo o interrupción eléctrica, es posible que este Producto de Software falle con relación al desempeño esperado.

## Información reglamentaria

La alarma de humo PG9936/PG8936/PG4936 tiene una vida útil recomendada de 10 años, en condiciones normales de uso. Consulte la etiqueta aplicada al dispositivo, en la que se indica el año de sustitución recomendado. Para reparar la unidad o reemplazar las baterías, llame a la compañía instaladora que le suministró el sistema de alarma.

**NOTA:** En Australia, el dispositivo no se debe instalar en lugares donde la temperatura ambiente normal sea inferior a 5°C o superior a 45°C.

Este manual se debe utilizar junto con el Manual de instalación del panel de control de alarmas. Es preciso atenerse a todas las instrucciones que se especifican en este manual.

### Declaración de cumplimiento de FCC e ISED Canadá

Este dispositivo cumple con las Normas FCC Parte 15 y con las normas RSS del sector exentas de licencia de Canadá. El funcionamiento está sujeto a las siguientes dos condiciones: (1) este dispositivo podría no causar interferencias y (2) este dispositivo debe aceptar cualquier interferencia, incluida aquella que pudiera causar un funcionamiento no deseado.

Le présent appareil est conforme aux CNR d'ISED Canada applicables aux appareils radio exempts de licence. L'exploitation est autorisée aux deux conditions suivantes : (1) l'appareil ne doit pas produire de brouillage, et (2) l'utilisateur de l'appareil doit accepter tout brouillage radioélectrique subi, même si le brouillage est susceptible d'en compromettre le fonctionnement. Este aparato digital de Clase B se ajusta a la normativa canadiense ICES-003.

Cet appareil numérique de la classe B est conforme à la norme NMB-003 du Canada.

CAN ICES-3 (B)/NMB-3(B)

¡ADVERTENCIA! Para cumplir con los requisitos de cumplimiento de exposición de FCC e IC RF, el dispositivo debe colocarse a una distancia de al menos 20 cm de cualquier persona durante el funcionamiento normal. Las antenas de este producto no se pueden colocar o utilizar junto con ninguna otra antena o transmisor.

Le dispositif doit être placé à une distance d'au moins 20 cm à partir de toutes les personnes au cours de son fonctionnement normal. Les antennes utilisées pour ce produit ne doivent pas être situées ou exploitées conjointement avec une autre antenne ou transmetteur.

#### Declaración de conformidad simplificada de la UE

Tyco Safety Products Canada Ltd. declara por la presente, que el tipo de equipo radioeléctrico cumple con la Directiva 2014/53/UE. El texto completo de la declaración de conformidad de UE se puede obtener en la siguiente dirección de Internet:

PG4936: <http://dsc.com/pdf/1709001>

PG8936: <http://dsc.com/pdf/1709003>

#### Banda de frecuencia

433,04 a 434,79 MHz

868,0 a 868,6 MHz

868,7 a 869,2 MHz

#### Potencia máxima

10 mW

14 mW

14 mW

Punto de contacto único en Europa: Tyco Safety Products, Voltaweg 20, 6101 XK Echt, Países Bajos.



DSC, Toronto, Canadá Dispositivo de alarma de incendio

# DSC

From Tyco Security Products

© 2018 Tyco Security Products. Todos los derechos reservados.

Asistencia técnica: 1-800-387-3630 (Canadá y Estados Unidos)

o 905-760-3000 • [www.dsc.com](http://www.dsc.com)



29010011R001

# ITA PG9936/PG8936/PG4936 Rilevatore fumo e calore wireless

## Istruzioni di installazione e uso

*Prima di installare e usare PG9936/PG8936/PG4936, leggere bene il presente foglio di istruzioni*

## Introduzione

PG9936/PG8936/PG4936 è un rilevatore di fumo e calore fotoelettrico wireless in grado di rilevare la temperatura fissa e la percentuale di aumento di calore e un allarme piezoelettrico interno.

Sono disponibili le seguenti versioni:

Frequenza (MHz)	Versione	Regione
915	PG9936	Nord America
868	PG8936	Europa
433	PG4936	Europa/Internazionale e Australia

## Dispositivi compatibili

Questo rilevatore di fumo è compatibile con le centrali wireless DSC elencate nell'UL/ULC e i ricevitori wireless DSC che utilizzano la tecnologia PowerG, PowerSeries Neo e la piattaforma iotega 3.

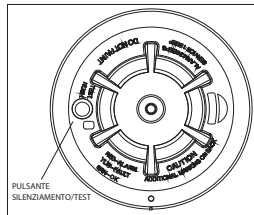

**NOTA:** Per le installazioni UL/ULC, utilizzare questo dispositivo solo insieme ai ricevitori wireless DSC compatibili: unità di controllo HS2128, HS2064, HS2032, HS2016 connesse al ricevitore wireless HSM2HOST9, tastiere HS2LCDRF(P)9, HS2ICNRF(P)9 con ricevitore integrato, ripetitore PG9920 e sistemi di allarme wireless WS900-19 e WS900-29. Le trasmissioni si verificano a circa 915 MHz (da 912 MHz a 919 MHz).

## Funzionamento

Ogni circa 7-8 secondi l'unità esegue i test per verificare una condizione di allarme fumo o calore. Durante questa sequenza, l'unità esegue anche l'autodiagnostica e controlla la presenza di manomissioni e guasti. Durante il normale funzionamento, il LED verde lampeggia ogni 60 secondi e il cicalino non suona.

## Allarme fumo

Il rilevatore fumo lancia l'allarme quando il livello del segnale supera la soglia di "allarme" e lo ripristina automaticamente quando il livello del segnale scende al di sotto della soglia "ripristino" dell'allarme. Durante un allarme, il LED rosso lampeggia una volta al secondo e il cicalino emette la melodia di evacuazione.

## Silenziamento dell'allarme

Questo allarme fumo dispone di una funzionalità di silenziamiento dell'allarme reimpostabile automaticamente. Quando il sensore è in allarme, premere il pulsante Test/Silenzia/Reimposta per silenziare l'annuncio locale dell'allarme e trasmettere un evento di ripristino dell'allarme alla centrale. Il LED rosso lampeggia ogni secondo fino a 7 minuti, a indicare che l'allarme è stato silenziato.

Dopo un allarme, il LED rosso lampeggia una volta ogni 4 secondi a indicare un allarme in memoria. La funzionalità di silenziamiento dell'allarme ha un'impostazione temporale fissa che disattiva l'allarme fumo per 7 minuti.

Il silenziamiento dell'allarme non comporta la disattivazione dell'allarme fumo, ma ne riduce piuttosto la sensibilità al fumo. Trascorso il periodo di silenziamiento, l'allarme fumo viene ripristinato automaticamente sul funzionamento standard. Se il fumo attorno all'unità è sufficientemente denso da suggerire una situazione potenzialmente pericolosa, esso resta in allarme oppure torna rapidamente allo stato di allarme.

## Guasto del rilevatore

Quando il rilevatore ha un guasto generale, il LED giallo lampeggia una volta ogni quattro secondi e viene emesso un segnale acustico ogni 48 secondi. Dopo 4 ore, la centrale visualizza un messaggio di problema di incendio.

## Rilevatore e indicazione stato

Stato	LED	Cicalino
Normale	Lampeggiamento verde ogni 60 secondi	Off
Allarme calore	Lampeggiamento rosso ogni secondo.	ANSI S3.41 temporal 3
Test calore	Lampeggiamento rosso ogni secondo.	ANSI S3.41 temporal 3
Allarme fumo	Lampeggiamento rosso ogni secondo.	ANSI S3.41 temporal 3 (premere il pulsante per silenziare per 5-10 minuti)
Test fumo (con fumo bloccato)	Lampeggiamento rosso ogni secondo.	ANSI S3.41 temporal 3 (premere il pulsante per silenziare per 5-10 minuti)
Test allarme (pressione del tasto)	Lampeggiamento rosso ogni secondo.	ANSI S3.41 temporal 3
Guasto del rilevatore	Lampeggiamento giallo ogni 4 secondi.	Un segnale acustico ogni 48 secondi
Batt. bassa	Lampeggiamento giallo ogni 12 secondi.	Un segnale acustico ogni 48 secondi (premere il pulsante per silenziare per 12 ore)
Rilevatore sporco	Lampeggiamento giallo ogni 8 secondi.	Un segnale acustico ogni 48 secondi
Accensione	Sequenza lampeggiamenti rosso, giallo, verde.	Un segnale acustico alla fine della sequenza di accensione
Tamper	Sequenza lampeggiamenti rosso, giallo, verde ogni 12 secondi.	Off
Modo silenzioso	Lampeggiamento rosso ogni secondo (silenziamento allarme)	Off
	Lampeggiamento giallo ogni 12 secondi (silenziamento batteria bassa)	Off

## È necessario pulire il rilevatore

Quando il rilevatore è sporco, il LED giallo lampeggia una volta ogni 8 secondi e viene emesso un segnale acustico ogni 48 secondi. Per informazioni su come pulire il rilevatore, fare riferimento alla sezione MANUTENZIONE. Dopo 4 ore, la centrale visualizza un messaggio di problema di pulizia incendio.

## Allarme calore

Il rilevatore calore (solo versioni cULus) lancia l'allarme quando il livello del segnale di calore supera la soglia di allarme calore (58 °C) e lo ripristina automaticamente quando il livello del segnale di calore scende al di sotto della soglia di allarme calore (ripristino). Inoltre, il rilevatore passa allo stato di allarme calore quando vi è un rapido aumento della temperatura per un breve periodo di tempo. Durante un allarme, il LED lampeggia una volta al secondo e il cicalino emette la melodia di evacuazione.

## Tamper

La rimozione del rilevatore dalla piastra di montaggio avvia una trasmissione "tamper". La condizione tamper viene ripristinata dopo che il rilevatore è stato montato sulla piastra.

## Trasmissioni wireless

Un messaggio di supervisione viene trasmesso a intervalli di 64 minuti per il modello PG9936 e a intervalli di 12 minuti per i modelli PG8936/PG4936. Se il segnale non viene ricevuto, la centrale stabilisce che il rilevatore manca.

Il rilevatore trasmette quanto segue:

- **Allarme / Ripristino allarme** - (allarme calore o fumo). Trasmesso nel momento in cui si è verificato.

**NOTA:** durante una condizione di allarme, il rilevatore invia un evento di allarme alla centrale. Quando la condizione viene ripristinata, il rilevatore invia alla centrale un evento di ripristino dell'allarme e imposta l'indicatore di ripristino. Il LED rosso lampeggia una volta ogni 4 secondi fino a quando l'allarme in memoria non viene cancellato. È possibile azzerare l'indicatore di ripristino dell'allarme dalla centrale oppure premere e tenere premuto il pulsante Test per 5 secondi.

- **Manomissione / Ripristino manomissione** - (interruttore manomissione attivato) 10 secondi di ritardo al massimo al ripristino prima della trasmissione.
- **Batt. bassa** - (la tensione della batteria scende al di sotto della soglia). La tensione della batteria viene testata e trasmessa al momento della trasmissione con supervisione o di altri tipi di trasmissioni.
- **Guasto** - (guasto del rilevatore o raggiungimento del limite di compensazione del sensore).



I guasti vengono trasmessi nel momento in cui si verificano (un guasto per intervallo di supervisione).

## Batterie

L'allarme calore fumo wireless è alimentato da 3 batterie AAA Duracell Procell PC2400 o da 3 batterie AAA Energizer E92 (incluse). Il rilevatore controlla regolarmente se le batterie sono scariche. Se viene rilevata una batteria scarica, il trasmettitore invia un messaggio di batteria scarica alla centrale, la quale visualizza l'ID del rilevatore con batteria scarica. Inoltre, il LED giallo del rilevatore lampeggia ogni 12 secondi. Il cicalino del rilevatore emette un segnale acustico ogni 48 secondi e il LED giallo continua a lampeggiare fino a quando le batterie non vengono sostituite. Premendo il pulsante di silenziamento, i segnali acustici vengono disattivati per 12 ore, se non si verifica nessun'altra condizione di guasto. Le batterie vanno sostituite quando inizia a venire emesso il segnale acustico.

Con la batteria bassa, il pulsante Test è disabilitato. Un metodo di test alternativo consiste nell'usare un gas di test spray come il "Solo A10 smoke detector tester". Agitare bene la bomboletta, rivolgerla verso il rilevatore di fumo e spruzzare brevemente (non più di 1 secondo) verso il rilevatore. Se l'allarme non scatta, ripetere l'operazione ogni 10 secondi fino a quando non suona o per 1 minuto al massimo.

**NOTA:** Se l'allarme non scatta, richiedere l'intervento dell'installatore o del rivenditore.

## Installazione e sostituzione della batteria

**ATTENZIONE: Rischio di esplosione se la batteria viene sostituita con una di tipo non corretto. Sostituire la batteria usata attenendosi alle istruzioni del produttore.**

Per sostituire le batterie, procedere come segue:

1. Rimuovere il rilevatore dalla sua base di montaggio girandolo in senso antiorario. Rimuovere attentamente le batterie sollevandole a partire dall'estremità con il segno "+" servendosi di un cacciavite a testa piatta e smaltirle in conformità con le normative locali.
2. Per assicurare una corretta sequenza di spegnimento, prima di installare le nuove batterie attendere almeno 30 secondi.
3. Installare 3 nuove batterie AAA (marca Duracell o Energizer) nel vano batterie. Installare le batterie inserendo prima l'estremità con il segno "-", quindi spingendo verso il basso l'estremità con il segno "+". Se le batterie vengono inserite in modo errato, rimuoverle

con cura sollevandole dall'estremità con il segno "+" e reinserendole correttamente.

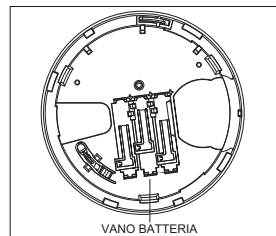

4. Reinstallare il rilevatore sulla sua base di montaggio e girandolo in senso orario fino a quando i segni di accoppiamento non si allineano.
5. Dopo la sequenza di accensione, il LED verde dovrebbe lampeggiare una volta ogni 60 secondi, per indicare il normale funzionamento. Se le batterie non vengono installate correttamente, il rilevatore non funziona e le batterie possono danneggiarsi. Se il rilevatore non si accende, controllare che le batterie siano installate correttamente e completamente cariche.
6. Testare il rilevatore (come descritto di seguito).

L'ESPOSIZIONE COSTANTE A TEMPERATURE ELEVATE O BASSE O A UMIDITÀ ELEVATA PUÒ RIDURRE LA DURATA DELLA BATTERIA.

## Istruzioni di installazione

Il rilevatore di fumo wireless serie PGx936 va installato e utilizzato in un ambiente che fornisca il grado di inquinamento max 2 e sulla categoria di tensioni II, in ubicazioni non pericolose, solo all'interno. L'apparecchiatura è progettata per essere installata solo da PERSONALE ADDETTO ALLA MANUTENZIONE; (per PERSONALE ADDETTO ALLA MANUTENZIONE si intende una persona in possesso della formazione tecnica e dell'esperienza necessarie per essere consapevole dei pericoli ai quali tale persona potrebbe essere esposta mentre esegue un'attività e delle misure necessarie per ridurre al minimo i rischi quella persona o altre persone).

### 1. Posizione del rilevatore di fumo

Le ricerche hanno dimostrato che gli incendi nelle abitazioni generano fumo in misura più o meno consistente. Gli esperimenti con i tipici incendi che si verificano nelle abitazioni indicano che, nella maggior parte dei casi, le quantità di fumo rilevabili precedono i livelli di calore. Per

questi motivi, i sensori di fumo vanno installati fuori dalle camere da letto e a ogni piano dell'abitazione.

Le seguenti informazioni hanno esclusivamente finalità informative e per ulteriori informazioni sul posizionamento e l'installazione dei sensori di fumo è consigliabile consultare le normative antincendio. È consigliabile installare sensori di fumo aggiuntivi, oltre a quelli necessari per assicurare una protezione minima. Le aree aggiuntive da proteggere includono: seminterrato; camere da letto, specialmente quelle dove dormono i fumatori; sale da pranzo; centrale termica e ripostigli; qualsiasi corridoio non protetto dalle unità necessarie. Sui soffitti uniformi, i rilevatori possono essere disposti a una distanza di 9,1 m gli uni dagli altri. A seconda dell'altezza del soffitto, del movimento dell'aria, della presenza di tralicci, soffitti non isolati, ecc, potrebbe essere necessaria una spazialità diversa. Per le raccomandazioni sull'installazione, consultare il codice statunitense sugli allarmi antincendio NFPA 72, CAN/ULC-S553 o altri standard appropriati.

- Non posizionare i rilevatori di fumo nella parte superiore di soffitti a punta o a due spioventi, in quanto l'intercapedine chiusa potrebbe impedire all'unità di rilevare il fumo.
- Evitare le aree con un flusso d'aria turbolento, ad esempio in prossimità di porte, termoventilatori o finestre. Il rapido movimento dell'aria attorno al rilevatore potrebbe impedire al fumo di penetrare nell'unità.
- Non posizionare i rilevatori nelle aree con umidità elevata.
- Non posizionare i rilevatori nelle aree in cui la temperatura sale fino a 38°C o scende al di sotto di 5°C.
- Negli USA, i rilevatori di fumo vanno sempre installati in conformità al capitolo 29 delle norme NFPA 72, il codice statunitense sugli allarmi antincendio: 29.5.1.1.

Qualora venga richiesto dalle normative, dai codici o dagli standard relativi a uno specifico tipo di locale, i sensori di fumo a stazione singola o multipla andranno installati nel modo seguente:

1. In tutte le camere da letto e nelle stanze degli ospiti.
2. Esternamente a ciascuna area adibita al riposo e in cui dormono delle persone, entro una distanza di 6,4 m dalle porte delle camere da letto, misurando la distanza lungo il tratto percorso.
3. Su ciascun livello di un'unità abitativa, compresi i seminterrati.
4. Su ciascun livello di un alloggio residenziale e struttura adibita alla cura della persona (di piccole dimensioni), compresi i seminterrati ed esclusi i vespai e gli attici allo stato grezzo.
5. Nelle aree soggiorno di una suite per gli ospiti.
6. Nelle aree soggiorno di un alloggio residenziale e di una struttura adibita alla cura della persona (di piccole dimensioni).

**NOTA:** in Australia, il dispositivo non può essere installato in stanze in cui la normale temperatura ambiente è inferiore a 5°C o superiore a 45°C.

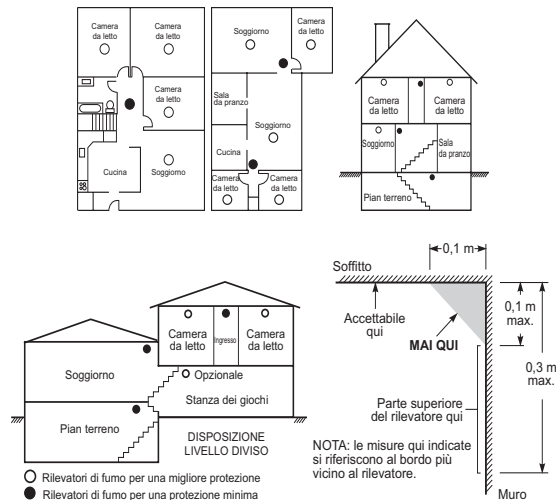

## 2. Montaggio della contropiastra del rilevatore di fumo

**NOTA:** il dispositivo di allarme deve essere installato solo da un ingegnere/tecnico qualificato. I rilevatori di fumo non vanno utilizzati con le protezioni, a meno che la combinazione non sia stata valutata e non sia risultata idonea a tal fine.

Dopo aver trovato un'ubicazione idonea, montare la contropiastra del rilevatore. Installare la base di montaggio sul soffitto o a parete (se consentito dalle normative locali) utilizzando i riferimenti per le viti, se necessario. Utilizzare le due viti e i dispositivi di fissaggio in dotazione. Manovrare la base in modo tale che le viti si trovino in corrispondenza del gomito degli alloggiamenti delle viti e procedere al fissaggio.

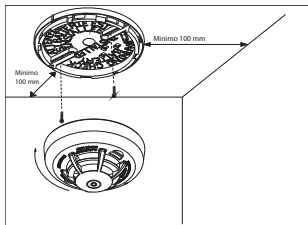

### 3. Montaggio

Inserire il rilevatore all'interno della base allineandolo al di sopra di essa. La tacca di allineamento del rilevatore deve essere leggermente sfalsata rispetto alla linguetta di rilascio tamper della base di montaggio. Girare quindi il rilevatore in senso orario fino a quando non scatta al suo posto.

Se si ha la necessità di attivare il blocco antimanomissione incorporato, rimuovere con cautela la linguetta di sicurezza sul retro, come mostrato nella figura seguente.

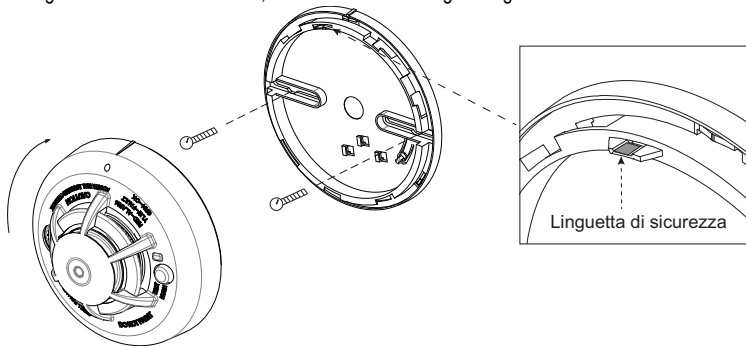

### 4. Registrazione del dispositivo

Il numero seriale a 7 cifre riportato sul retro dell'alloggiamento del rilevatore di fumo va registrato sulla centrale degli impianti di allarme. Consultare il manuale di installazione del ricevitore e seguire la procedura di registrazione. Per eseguire i test di posizionamento,

rimuovere il rilevatore dalla contropiastra per un secondo (tamper), quindi rimontarla. Prima di eseguire di nuovo l'attivazione, attendere almeno per 30 secondi il risultato del test. Una descrizione generale della procedura è fornita nel seguente diagramma di flusso.

Passo	Procedura
1	Consultare il manuale di installazione dell'impianto di allarme sul quale si sta registrando il dispositivo, per assicurarsi che vengano eseguiti i passaggi corretti.
2	Immettere l'opzione di registrazione del dispositivo con il metodo specificato e selezionare l'opzione appropriata per aggiungere il nuovo dispositivo.
3	Registrare il dispositivo inserendo le batterie per accenderlo, quindi immettere il relativo ID. Ad esempio, NR. ID 202-XXXX. <b>NOTA:</b> Quando si registra il rilevatore PGx936 sulle centrali DSC (vedere Dispositivi compatibili), il rilevatore sarà registrato come rilevatore di fumo e calore, ID 201-xxxx e indicato come Fumo e Calore sulla centrale.
4	Selezionare il numero di zona desiderato.
5	Configurare i parametri del dispositivo necessari. Entrare nel menu <b>IMP. DISP.</b> e selezionare le opzioni desiderate per configurare il rilevatore:
6	Montare e testare il rilevatore. Per informazioni su come testare il dispositivo, vedere Test dell'unità rilevatore fumo. Inoltre, per informazioni sulle altre procedure di test necessarie, consultare il manuale di installazione dell'impianto di allarme sul quale è registrato il dispositivo.

### 5. Test dell'unità

**NOTA:** la stazione di vigilanza centrale, se utilizzata, va avvisata prima dell'effettuazione del test. In tal modo si evitano i falsi allarmi e la risposta superflua da parte della stazione di vigilanza centrale.

Avviare il test tenendo premuto il pulsante Test per almeno 5 secondi. L'attivazione degli allarmi è indicata dal LED lampeggiante rosso, dal cicalino e dalla trasmissione del segnale di allarme alla centrale. Il rilevatore torna a funzionare normalmente quando viene rilasciato il pulsante Test.

**NOTA:** Lasciar trascorrere almeno 20 secondi dopo l'accensione e dopo le attivazioni di test, allarme o ripristino guasto.

**NOTA:** se, al momento dell'avvio del test, il rilevatore si trova in uno dei seguenti stati, esso non entrerà in uno stato di allarme.

- Problema di compensazione
- Altri guasti interni che potrebbero impedire l'attivazione dell'allarme fumo o incendio

## Istruzioni del proprietario

### Protezione dagli incendi domestici

La maggior parte degli incendi si verifica in casa e, per ridurre al minimo questo pericolo, è consigliabile effettuare una verifica della protezione dagli incendi domestici e sviluppare un piano di fuga per la famiglia.

### Verifica della protezione dagli incendi domestici

1. Tutti gli elettrodomestici e le prese sono sicuri? Verificare se i cavi sono sfilacciati, i circuiti di illuminazione sovraccarichi, ecc. Se non si è certi della condizione degli elettrodomestici o dei servizi domestici, far effettuare una valutazione professionale.
2. Tutti i liquidi infiammabili sono conservati al sicuro in contenitori chiusi e in un'area fresca e ben ventilata? È necessario evitare di pulire l'unità con liquidi infiammabili.
3. I materiali pericolosi, ad esempio i fiammiferi, sono fuori dalla portata dei bambini?
4. Caldaie, stufe a legna e camini sono installati correttamente, puliti e in buone condizioni di funzionamento? In caso di dubbi, richiedere una valutazione professionale.

### Piano di fuga per la famiglia

Spesso c'è pochissimo tempo tra il momento in cui viene scoperto un incendio e il momento in cui esso diventa mortale. Di conseguenza, è molto importante che venga sviluppato e provato un piano di fuga per la famiglia.

- Tutti i familiari devono partecipare al piano di fuga.
- Studiare le possibili vie di fuga da tutti i locali dell'abitazione. Poiché molti incendi si verificano di notte, è necessario prestare un'attenzione particolare alle vie di fuga dalle camere da letto.
- È essenziale che la fuga da una camera da letto sia possibile senza aprire la porta interna. Quando si preparano i piani di fuga, tenere presente quanto segue:
- Assicurarsi che le porte e le finestre che si aprono verso l'esterno si aprano facilmente. Assicurarsi che non siano sigillate e che i meccanismi di bloccaggio funzionino correttamente.
- Se l'apertura o l'uso dell'uscita risultano troppo difficili per bambini, anziani o disabili, è necessario predisporre un apposito piano di salvataggio. Tale piano deve includere la

verifica che le persone responsabili del salvataggio possano sentire tempestivamente il segnale di allarme incendio.

- Se l'uscita si trova al di sopra del livello del terreno, è necessario predisporre un'apposita scala antincendio o una corda, nonché prevedere dei corsi di formazione per l'uso.
- Le uscite a livello del terreno vanno tenute sgombre. In inverno, assicurarsi di rimuovere la neve dalle porte esterne del patio e che mobili o attrezzature all'esterno dell'abitazione non blocchino le uscite.
- La famiglia dovrebbe predisporre un punto di raccolta nel quale tutti i membri possono radunarsi, ad esempio dall'altro lato della strada o presso l'abitazione di un vicino.
- Quando tutti sono usciti di casa, chiamare i pompieri.
- Un buon piano deve prevedere una rapida fuga. Non cercare di individuare o spegnere l'incendio e non tentare di mettere in salvo oggetti personali o di valore, in quanto queste operazioni richiedono tempo. Una volta all'esterno, non rientrare in casa e aspettare i pompieri.
- Scrivere il piano e fare delle prove frequenti, in modo tale che, in caso di emergenza, tutti sappiano cosa fare. Rivedere il piano in caso di cambiamento delle condizioni, ad esempio a seconda che in casa siano presenti più o meno familiari oppure qualora la casa subisca delle modifiche.
- Assicurarsi che il sistema di allarme incendio funzioni correttamente, effettuando dei test settimanali. Se non si è certi del funzionamento del sistema, contattare l'installatore o il rivenditore del rilevatore fumo.
- È consigliabile contattare i pompieri e richiedere ulteriori informazioni sulla sicurezza in caso di incendi domestici e sulla pianificazione della fuga. Se possibile, richiedere al responsabile della prevenzione degli incendi di effettuare un'ispezione per verificare la sicurezza contro gli incendi.

### Test del rilevatore di fumo

***Seguire la procedura di test qui descritta o contattare il rivenditore o l'installatore del rilevatore di fumo per richiedere le istruzioni su come eseguire i test. È consigliabile testare l'intero impianto di allarme almeno una volta a settimana, per verificare il corretto funzionamento di tutte le funzionalità del sistema.***

### Test dell'unità rilevatore di fumo

Avviare il test tenendo premuto il pulsante Test per almeno 5 secondi. Il cicalino emette dei cinguettii. Premere il pulsante fino a quando l'allarme dell'unità non suona. La centrale dovrebbe emettere un suono di allarme. Quando il pulsante viene rilasciato, l'allarme dovrebbe

smettere. In tal caso, assicurarsi che le batterie siano del tipo corretto, in buone condizioni e installate correttamente.

Dopo aver completato il test funzionale del rilevatore di fumo, controllare la camera di rilevamento dell'unità per verificarne il corretto funzionamento. Per testare la camera di rilevamento, usare un gas di test spray come il "Solo A10 smoke detector tester". Agitare bene la bomboletta, rivolgerla verso il rilevatore di fumo e spruzzare brevemente (non più di 1 secondo) verso il rilevatore. Se l'allarme non scatta, ripetere l'operazione ogni 10 secondi fino a quando non suona o per 1 minuto al massimo. Se il rilevatore di fumo non funziona correttamente, richiedere l'intervento dell'installatore o del rivenditore.

### Test del rilevatore di fumo

Prima di eseguire il test, procedere come segue:

1. Inserire la batteria, quindi montare il rilevatore sulla staffa prima di effettuare il test del rilevatore di fumo.
2. Dopo aver inserito la batteria, attendere 2 minuti prima di effettuare il test. Il rilevatore entra nella modalità test diagnostico locale per 15 minuti.
3. È consigliabile eseguire il test periodico e utilizzare il codice installatore (modalità diagnostica installatore) o il codice utente (modalità diagnostica utente) per eseguire il test.

**ATTENZIONE: il test diagnostico non può essere eseguito quando il tamper è aperto.**

Premere e tenere premuto il pulsante Test per 2 secondi. Quando il pulsante viene rilasciato, si verifica la seguente sequenza di eventi: la spia LED rossa si accende per 0,5 sec. > si spegne per 0,5 sec.

Dopodiché, vengono emessi 2 forti segnali acustici di allarme e allo stesso tempo il LED rosso lampeggia. In modalità Test, il rilevatore testa fumo, calore e funzionalità della batteria.

Se il rilevatore è in modalità diagnostica, esso esegue il test diagnostico con le modalità descritte di seguito.

### Strumenti di indicazione della sensibilità

Se il rilevatore mostra l'indicazione "Rilevatore sporco" con un LED giallo che lampeggia ogni 8 secondi, un cinguettio ogni 48 secondi e un messaggio di pulizia fuoco sulla centrale, la funzione di compensazione automatica di deriva integrata nel rilevatore non è più in grado di compensare l'accumulo di polvere e sporco e potrebbe non trovarsi più all'interno della sensibilità indicata. Se il rilevatore indica "Normale" con il LED verde che lampeggia ogni 60 secondi esso si trova all'interno dell'intervallo di sensibilità contrassegnato.

**NOTA:** Se la centrale visualizza il messaggio di pulizia del fuoco dopo la pulizia, richiedere l'intervento dell'installatore o del rivenditore.

### Test diagnostico

Durante un test diagnostico si verifica la seguente sequenza di eventi:

- A. Il rilevatore esegue un test della qualità del collegamento.  
Nota: il rilevatore deve essere in modalità locale o diagnostica per eseguire il test di qualità del collegamento.  
In modalità diagnostica, se si preme il pulsante Test per più di 6 secondi, un messaggio di allarme viene inviato alla centrale e viene emesso un segnale di allarme Temporal-3. Al termine di questa sequenza, la centrale risponde inviando al dispositivo un messaggio di "Allarme in memoria".
- B. Alla fine del test diagnostico, il LED lampeggia tre volte. La tabella seguente indica la potenza del segnale ricevuto.

<b>Risposta LED</b>	Il LED verde lampeggia	Il LED arancione lampeggia	Il LED rosso lampeggia	Nessun lampeggio
<b>Ricezione</b>	Alta	Buona	Bassa	Associato, comunicazione assente

**IMPORTANTE!** È necessario assicurare una ricezione affidabile. Un segnale con potenza "bassa" non è idoneo. Se si riceve un segnale "basso" dal dispositivo, collocarlo in una posizione diversa e rieseguire i test, fino a quando la potenza del segnale non risulti "buona" o "alta". Per le installazioni UL/CUL, i risultati del test devono essere "alta". Per informazioni dettagliate sui test diagnostici, consultare la guida di installazione del sistema di allarme.

### Manutenzione del proprietario

Il rilevatore di fumo è studiato per richiedere una manutenzione minima. Qualora il rivestimento esterno si ricopra di polvere, pulirlo con una spazzolina. Se è presente un accumulo di grasso, pulire delicatamente con un panno leggermente bagnato di acqua saponata.

**Non smontare mai il rilevatore di fumo, in quanto all'interno dell'unità non sono presenti parti riparabili dall'utente. All'utente è consentito rimuovere il rilevatore dalla contropiastra solo per sostituire le batterie, qualora l'installatore non abbia effettuato tale operazione. Durante la sostituzione delle batterie, attenersi alle istruzioni di installazione.**

**Non dipingere mai l'unità. La vernice potrebbe impedire al fumo di penetrare nell'unità. Se si prevede di effettuare interventi di ristrutturazione o riverniciatura, prendere precauzioni per evitare che polvere o vernice o contaminino chimicamente il rivelatore.**

Se l'unità si trova in un'area in cui essa è esposta a elevati livelli di polvere o insetti e provoca falsi allarmi, potrebbe avere bisogno di manutenzione; contattare l'installatore o il rivenditore del rivelatore di fumo.

Le procedure di test e manutenzione devono essere conformi alle norme CAN/ULC-S552-14.

## Specifiche

- **Elenchi delle normative:** UL268/ULC-S531 PG9936
- **Diametro:** 125 mm
- **Altezza:** 63 mm
- **Peso (batteria inclusa):** 243 g
- **Colore:** bianco
- **Spaziatura:** 21,3 mm
- **Sensibilità allarme (soglia) PG9936 (cULus):** 1,26 - 2,39 %/ oscuramento per piede
- **Sensibilità allarme (soglia) PG4936 /PG8936 :** conforme allo standard EN14604
- **Segnale udibile (ANSI Temporal 3):** 85 dBA minimo in condizione di allarme
- **Temperatura operativa:** PG9936 40 °F - 100 °F (4,4 °C - 37,8 °C)
- **Temperatura operativa con rivelatore calore:** 32 °F - 100 °F (0 °C - 37,8 °C)
- **Temperatura operativa per l'allarme fumo:** PG4936 41 °F - 113 °F (5 °C - 45 °C); allarme fumo fotoelettrico tipo A (Australia)
- **Allarme calore:** 57 °C;
- **Umidità:** umidità relativa 15 % - 90 %, senza condensa
- **Batterie approvate:** 3 AAA Energizer E92 o Duracell Procell PC2400
- **Silenziamento dell'allarme:** PG4936 Reimpostabile automaticamente in 8 minuti
- **Frequenza di trasmissione supervisione:** PG9936 intervalli di 64 minuti
- **Frequenza di trasmissione supervisione:** PG4936 / PG8936 intervalli di 12 minuti
- **Potenza di trasmissione massima:** 433,22 MHz - 434,64 MHz: 10 mW, 868,0 MHz - 868,6 MHz: 14 mW, 868,7 MHz - 869,2 MHz: 14 mW.
- **Rilevamento batteria scarica:** batteria scarica, 14 giorni rimasti

## Limiti di Garanzia

Digital Security Controls garantisce che per un periodo di 12 anni dalla data di acquisto, il prodotto è privo di difetti materiali e di costruzione in uso normale e che in merito a qualsiasi violazione di tale garanzia, Digital Security Controls, a propria opzione, riparerà o sostituirà il dispositivo difettoso restituendolo al centro di riparazione. La presente garanzia si applica esclusivamente a componenti difettosi e ai difetti di fabbricazione, ma non copre i danni subiti durante la spedizione o la manipolazione, né i danni causati da fattori al di fuori del controllo di Digital Security Controls, come fulmini, tensioni eccessive,

sovaccarichi meccanici, danneggiamenti dovuti all'acqua o altri danni derivanti dall'uso improprio, dalla modifica o dall'applicazione inadeguata del prodotto.

La presente garanzia si applica soltanto all'acquirente originale e sostituisce qualunque altra garanzia, espressa o implicita, e qualunque altro obbligo o responsabilità da parte di Digital Security Controls. La Digital Security Controls non è responsabile e non autorizza nessuna altra persona a modificare o cambiare questa garanzia a suo nome, né ad assumersi la responsabilità per essa o per qualsiasi altra garanzia o responsabilità in relazione a questo prodotto.

In nessun caso Digital Security Controls sarà ritenuta responsabile per danni diretti, indiretti o consequenziali, perdita di profitti e di tempo, o per qualunque altro danno subito dall'acquirente in relazione all'acquisto, all'installazione, al funzionamento o al malfunzionamento di questo prodotto.

In nessun caso Digital Security Controls sarà ritenuta responsabile per danni diretti, indiretti o consequenziali, perdita di profitti e di tempo, o per qualunque altro danno subito dall'acquirente in relazione all'acquisto, all'installazione, al funzionamento o al malfunzionamento di questo prodotto.

**I rivelatori di fumo**, che fanno parte di questo sistema, potrebbero non allertare in modo appropriato gli occupanti di un edificio per una serie di motivi, di seguito ne vengono segnalati alcuni. I rivelatori di fumo sono stati installati o posizionati in modo non corretto. Il fumo può non riuscire a raggiungere i rivelatori di fumo, ad esempio quando l'incendio si trova in cimini, muri o tetti o sull'altro lato di una porta chiusa. I rivelatori di fumo possono non rilevare il fumo proveniente da incendi che si sono sviluppati su un altro piano dell'edificio.

Ogni incendio è diverso per quanto riguarda la quantità di fumo prodotto e la velocità di propagazione. I rivelatori di fumo non sono in grado di rilevare tutti i tipi di incendio in modo ottimale. I rivelatori di fumo potrebbero non fornire un allarme tempestivo in caso di incendi causati da negligenza o da pericoli per la sicurezza come fumare a letto, forti esplosioni, fughe di gas, scorretta conservazione di materiali infiammabili, impianti elettrici sovaccarichi, bambini che giocano con i fiammiferi o incendio doloso.

Anche nel caso in cui il rivelatore di fumo funzioni correttamente, si possono verificare circostanze nelle quali l'allarme non è dato con sufficiente tempestività da permettere a tutti gli occupanti di fuggire in tempo, così da evitare lesioni o la morte.

**Avvertenza:** la Digital Security Controls raccomanda di testare l'intero sistema ad intervalli regolari. Tuttavia, nonostante le frequenti verifiche, a causa di, ma non limitata a, sabotaggio criminale o interruzione dell'alimentazione elettrica, è possibile che il prodotto non fornisca le prestazioni attese.

**Informazioni importanti:** le modifiche o i cambiamenti non espressamente approvati da Digital Security Controls potrebbero invalidare l'autorizzazione.

## CONTRATTO DI LICENZA

**IMPORTANTE - LEGGERE ATTENTAMENTE:** Il software DSC acquistato con o senza Prodotti e Componenti è protetto da copyright o acquistato secondo i termini di licenza di seguito riportati:

Il Contratto di Licenza con l'Utente finale ("EULA") è un contratto legale fra l'Utente (la società, singolo o entità, che ha acquistato il software e qualsiasi hardware correlato) e la Digital Security Controls, divisione della Tyco Safety Products Canada Ltd. ("DSC"), il produttore dei sistemi integrati di sicurezza e sviluppatore del software e di qualsiasi prodotto o componente correlati ("HARDWARE") acquistati dall'Utente.

Se il prodotto software DSC ("PRODOTTO SOFTWARE" o "SOFTWARE") è stato concesso per essere accluso all'HARDWARE, e NOT è accluso a nuovo HARDWARE, l'Utente non può utilizzare, copiare o installare il PRODOTTO SOFTWARE. Il PRODOTTO SOFTWARE include il software del computer e gli eventuali supporti, materiali stampati e documentazione "online" o elettronica associati.

Qualsiasi software fornito con il PRODOTTO SOFTWARE e associato a un Contratto di Licenza separato è concesso in licenza all'Utente conformemente ai termini del suddetto Contratto.

Instalando, copiando, scaricando, archiviando, accedendo a o altrimenti utilizzando il PRODOTTO SOFTWARE, l'Utente accetta incondizionatamente di essere vincolato dalle condizioni del presente Contratto di Licenza, anche se questo Contratto di Licenza è da considerarsi come modifica di qualsiasi precedente accordo o contratto. Qualora l'Utente non accetti i termini del presente Contratto di Licenza, la DSC non concederà la licenza per il PRODOTTO SOFTWARE, impedendone così l'utilizzo da parte dell'Utente.

## LICENZA PER IL PRODOTTO SOFTWARE

IL PRODOTTO SOFTWARE è protetto da leggi e da trattati internazionali sul copyright, oltre che da altre leggi e trattati sulla proprietà intellettuale. IL PRODOTTO SOFTWARE viene concesso in licenza, non venduto.

### 1. CONCESSIONE DI LICENZA. Il presente Contratto di Licenza i seguenti diritti:

**Installazione e utilizzo Software** - Per ogni licenza acquisita, l'Utente può avere una sola copia del PRODOTTO SOFTWARE installato.

**Memorizzazione/Usò in rete** - L'Utente non può installare, accedere a, visualizzare, eseguire, condividere e utilizzare il PRODOTTO SOFTWARE in concomitanza su e da altri computer, incluse stazioni di lavoro, terminali e altro dispositivo elettronico digitale ("Dispositivo"). In altre parole, se l'Utente dispone di varie stazioni di lavoro, dovrà acquisire una licenza per ciascuna stazione di lavoro su cui il SOFTWARE viene utilizzato.

**Copia di backup** - L'Utente può creare copie di backup del PRODOTTO SOFTWARE, ma può possedere solo una copia per licenza installata in qualsiasi momento. L'Utente può utilizzare la copia di backup solo per l'archiviazione. Ad eccezione di quanto espressamente stabilito nel presente Contratto di Licenza, l'Utente non può altrimenti copiare il PRODOTTO SOFTWARE, inclusi i materiali stampati acclusi al SOFTWARE.

### 2. DESCRIZIONE DI ALTRI DIRITTI E RESTRIZIONI

**Restrizioni sulla decodificazione, decompilazione e disassemblaggio** - L'Utente non può decodificare, decompilare o disassemblare il PRODOTTO SOFTWARE, salvo quanto espressamente consentito dalla legge applicabile, nonostante tale limitazione. L'Utente non può effettuare cambiamenti o modifiche al Software senza l'autorizzazione scritta di un funzionario della DSC. L'Utente non può eliminare qualsiasi nota relativa a proprietà, marchio o etichetta dal Prodotto Software. L'Utente deve adottare misure ragionevoli per garantire la conformità ai termini e alle condizioni del presente Contratto di Licenza.

**Separazione dei Componenti** - Il PRODOTTO SOFTWARE è concesso in licenza quale singolo prodotto. Le sue parti componenti non possono essere separate per utilizzo su più di un'unità HARDWARE.

**Singolo PRODOTTO INTEGRATO** - Se l'Utente ha acquisito questo SOFTWARE con HARDWARE, allora il PRODOTTO SOFTWARE è concesso in licenza con l'HARDWARE come singolo prodotto integrato. In questo caso, il PRODOTTO SOFTWARE può essere utilizzato solo con l'HARDWARE secondo quanto è stabilito nel presente Contratto di Licenza.

**Localzione** - L'Utente non può concedere in locazione, in leasing o in prestito il PRODOTTO SOFTWARE. L'Utente non può renderlo disponibile ad altri o riportarlo su un server o sito Web.

**Trasferimento del Prodotto Software** - L'Utente può trasferire tutti i suoi diritti concessi dal presente Contratto di Licenza solo come parte di una vendita permanente o trasferimento dell'HARDWARE, a condizione che non trattenga alcuna copia, che trasferisca tutto il PRODOTTO SOFTWARE (comprese tutte le parti componenti, i supporti, i materiali stampati, qualsiasi aggiornamento e il presente Contratto di Licenza) e che il destinatario accetti i termini del presente Contratto di Licenza. Se il PRODOTTO SOFTWARE è un aggiornamento, qualsiasi trasferimento deve comprendere anche tutte le versioni precedenti del PRODOTTO SOFTWARE.

**Risoluzione** - La DSC può risolvere il presente Contratto di Licenza, senza per questo pregiudicare altri suoi diritti, se l'Utente non si attiene ai termini e alle condizioni del presente Contratto di Licenza. In tal caso, l'Utente è tenuto a distruggere tutte le copie del PRODOTTO SOFTWARE e tutte le sue parti componenti.

**Marchi di fabbrica** Il presente Contratto di Licenza non concede all'Utente diritti in relazione a qualsiasi marchio di fabbrica o di servizi della DSC o dei suoi fornitori.

### 3. COPYRIGHT

Il titolo e i diritti di proprietà intellettuale relativi al PRODOTTO SOFTWARE (compresi, ma non limitatamente a, qualsiasi immagine, fotografia e testo integrati nel PRODOTTO SOFTWARE), i materiali stampati acclusi e qualsiasi copia del PRODOTTO SOFTWARE sono di proprietà di DSC o dei suoi fornitori. L'Utente non può copiare i materiali stampati acclusi al PRODOTTO SOFTWARE. Il titolo e i diritti di proprietà intellettuale relativi ai contenuti, a cui è possibile accedere attraverso l'utilizzo del PRODOTTO SOFTWARE, sono proprietà del relativo proprietario dei contenuti e possono essere protetti da copyright applicabile e da altre leggi e trattati sulla proprietà intellettuale. Il presente Contratto di Licenza non concede all'Utente i diritti per l'utilizzo di tali contenuti. Tutti i diritti non espressamente concessi dal presente Contratto di Licenza sono riservati alla DSC e ai suoi fornitori.

**LIMITAZIONI DI ESPORTAZIONE** - L'Utente accetta di non esportare o riesportare il PRODOTTO SOFTWARE in altri paesi, persone o entità soggette a restrizioni all'esportazione previste dal Canada.

**DIRITTO APPLICABILE** - Il presente Contratto di Licenza del software è disciplinato dalle leggi della Provincia dell'Ontario, Canada.

**ARBITRATO** - Tutte le controversie che dovessero insorgere in relazione al presente Contratto saranno risolte mediante arbitrato finale o vincolante second il Regolamento arbitrale. Le parti accettano di vincolarsi alla decisione dell'arbitro. Le parti accettano di vincolarsi alla decisione dell'arbitro. La sede dell'arbitrato sarà Toronto, Canada, e la lingua inglese.

### LIMITI DI GARANZIA

**ESCLUSIONE DI GARANZIA** - LA DSC FORNISCE IL SOFTWARE "SENZA GARANZIE ACCESSORIE" OSSIA SENZA GARANZIA DI ALCUNE TIPO. LA DSC NON GARANTISCE CHE IL SOFTWARE SODDISFERA I REQUISITI DELL'UTENTE O CHE IL FUNZIONAMENTO DEL SOFTWARE SARÀ ININTERROTTO O PRIVO DI ERRORI.

**CAMBIAIMENTI DELL'AMBIENTE OPERATIVO** - La DSC non sarà responsabile per problemi causati da modifiche delle caratteristiche operative dell'HARDWARE o per problemi legati all'interazione del PRODOTTO SOFTWARE con SOFTWARE o con PRODOTTI HARDWARE che non sono di proprietà di DSC.

**LIMITAZIONI DI RESPONSABILITÀ; LA GARANZIA RIMANDA ALL'ALLOCAZIONE DEI RISCHI** - IN QUALSIASI CIRCOSTANZA, SE QUALSIASI STATUTO COMPORTA GARANZIE O CONDIZIONI NON ESPRESSE NEL PRESENTE CONTRATTO DI LICENZA, LA RESPONSABILITÀ COMPLESSIVA DELLA DSC IN BASE ALLE DISPOSIZIONI DEL PRESENTE CONTRATTO DI LICENZA SARÀ LIMITATA ALL'AMMONATRE EFFETTIVAMENTE PAGATO DALL'UTENTE PER LA LICENZA D'USO DEL PRODOTTO SOFTWARE PIÙ CINQUE DOLLARI CANADESI (CAD\$5,00). POICHÉ ALCUNE GIURISDIZIONI NON AMMETTONO L'ESCLUSIONE O LA LIMITAZIONE DI RESPONSABILITÀ PER DANNI CONSEGUENZIALI O INCIDENTALI, LA LIMITAZIONE DI CUI SOPRA POTREBBE NON TROVARE APPLICAZIONE NEI CONFRONTI DELL'UTENTE.

**ESCLUSIONE DI GARANZIE** - LA PRESENTE GARANZIA CONTIENE L'INTERA GARANZIA E SOSTITUIRÀ OGNI ALTRA GARANZIA, ESPRESSA O IMPLICITA (COMPRESSE TUTTE LE GARANZIE IMPLICITE DI COMMERCIALITÀ O IDONEITÀ PER SCOPI PARTICOLARI), E TUTTI GLI ALTRI OBBLIGHI O RESPONSABILITÀ DA PARTE DELLA DSC. LA DSC NON FORNISCE ALTRE GARANZIE. LA DSC NON SI ASSUME ULTERIORI RESPONSABILITÀ NÉ AUTORIZZA TERZI AD AGIRE PER CONTO SUO PER MODIFICARE O CAMBIARE LA PRESENTE GARANZIA, NÉ AD ASSUMERSI ALCUNA ULTERIORE GARANZIA O RESPONSABILITÀ IN SUA VECE RELATIVAMENTE A QUESTO PRODOTTO SOFTWARE.

**RIMEDIO ESCLUSIVO E LIMITAZIONE DELLA GARANZIA** - IN NESSUN CASO LA DSC SARÀ RESPONSABILE NEI CONFRONTI DI TERZI PER ALCUN DANNO SPECIALE, INCIDENTALE, CONSEGUENZIALE O INDIRECTO BASATO SU VIOLAZIONE DI GARANZIE PRODOTTI, INADEMPIENZA CONTRATTUALE, NEGLIGENZA, RESPONSABILITÀ INCONDIZIONATA O QUALSIASI ALTRA TEORIA LEGALE. TALI DANNI INCLUDONO, MA NON MA NON SONO LIMITATI A, PERDITA DI PROFITTI, PERDITA DEL PRODOTTO SOFTWARE O DI QUALSIASI ATTREZZATURA ACCLUSA, COSTO DEL CAPITALE, COSTO ATTREZZATURE SOSTITUTIVE, MEZZI O SERVIZI, TEMPI DI FERMO, TEMPO DEGLI ACQUIRENTI, RIVENDICAZIONI DI TERZI, CLIENTI INCLUSI, E DANNEGGIAMENTI ALLA PROPRIETÀ.

La DSC consiglia di testare regolarmente l'intero sistema. Tuttavia, nonostante le frequenti verifiche, è possibile che questo PRODOTTO SOFTWARE non funzioni come previsto a causa di, ma non limitatamente a, manomissione indebita o malfunzionamento elettrico.

## Informazioni regolatorie

L'allarme fumo PG9936/PG8936/PG4936 ha una durata di servizio consigliata di 10 anni, in normali condizioni di utilizzo. Fare riferimento all'etichetta applicata sul dispositivo, la quale indica l'anno di sostituzione consigliato. Per informazioni sull'unità o la sostituzione delle batterie, rivolgersi all'installatore che ha fornito l'impianto di allarme.

**NOTA:** in Australia, il dispositivo non può essere installato in stanze in cui la normale temperatura ambiente è inferiore a 5°C o superiore a 45°C.

Questo manuale va utilizzato insieme al manuale di installazione della centrale di allarme. È necessario attenersi a tutte le istruzioni specificate all'interno del manuale.

### Dichiarazione di conformità canadese alle norme FCC e ISED

Questo dispositivo è conforme alla Sezione 15 delle Norme FCC e agli standard RSS esenti da licenza ISED del Canada. Il funzionamento è soggetto alle due condizioni seguenti: (1) Questo dispositivo non può causare interferenze dannose e (2) questo dispositivo deve accettare qualsiasi interferenza ricevuta che potrebbe comprometterne il funzionamento.

Le présent appareil est conforme aux CNR d'ISED Canada applicables aux appareils radio exempts de licence. L'exploitation est autorisée aux deux conditions suivantes : (1) l'appareil ne doit pas produire de brouillage, et (2) l'utilisateur de l'appareil doit accepter tout brouillage radioélectrique subi, même si le brouillage est susceptible d'en compromettre le fonctionnement. Questa apparecchiatura digitale Classe B è conforme alle norme canadesi ICES-003.

Cet appareil numérique de la classe B est conforme à la norme NMB-003 du Canada.  
CAN ICES-3 (B)/NMB-3(B)

AVVERTENZA! Per rispettare i requisiti di conformità FCC e IC sull'esposizione ai segnali di radiofrequenza, il dispositivo deve trovarsi a una distanza di almeno 20 cm dalle persone durante il normale funzionamento. Le antenne utilizzate per questo prodotto non devono essere collocate o messe in funzione in prossimità di qualsiasi altra antenna o trasmettente.

Le dispositif doit être placé à une distance d'au moins 20 cm à partir de toutes les personnes au cours de son fonctionnement normal. Les antennes utilisées pour ce produit ne doivent pas être situées ou exploitées conjointement avec une autre antenne ou transmetteur.

#### Dichiarazione di conformità UE semplificata

Con la presente, Tyco Safety Products Canada Ltd. dichiara che il tipo di apparecchiatura radiofonica è conforme alla Direttiva 2014/53/EU. Il testo completo della dichiarazione di conformità UE è disponibile al seguente indirizzo Internet:

PG4936: <http://dsc.com/pdf/1709001>

PG8936: <http://dsc.com/pdf/1709003>

#### Banda di frequenza

433,04 MHz - 434,79 MHz

868,0 MHz - 868,6 MHz

868,7 MHz - 869,2 MHz

#### Potenza massima

10 mW

14 mW

14 mW

Singolo punto di contatto europeo: Tyco Safety Products, Voltaweg 20, 6101 XK Echt, Olanda.



DSC, Toronto, Canada Dispositivo di allarme fumo

# DSC

From Tyco Security Products

© 2018 Tyco Security Products. Tutti i diritti riservati.  
Assistenza tecnica: 1-800-387-3630 (Canada e U.S.A.)  
oppure 905-760-3000 • [www.dsc.com](http://www.dsc.com)



29010011R001



# FOR PG9936/PG8936/PG4936 Detetor de calor e fumo sem fios da série

## Instruções de instalação e funcionamento

Leia esta folha de instruções atentamente antes da instalação e utilização do PG9936/PG8936/PG4936

### Introdução

O PG9936/PG8936/PG4936 é um detetor de calor e fumo fotoelétrico sem fios com um detetor de calor de temperatura fixa e velocidade de aumento e um alarme piezoelétrico interno.

Estão disponíveis as seguintes versões:

Frequência (MHz)	Versão	Região
915	PG9936	América do norte
868	PG8936	Europa
433	PG4936	Europa/Internacional e Austrália

### Dispositivos compatíveis

Este detetor de fumo é compatível com os Painéis de Controlo sem fios DSC listados na UL/ULC e com os Recetores sem fios DSC com tecnologia PowerG, PowerSeries Neo e iotega platform 3.

**NOTA:** Para instalações UL/ULC apenas utilize este dispositivo em conjugação com os recetores sem fios DSC compatíveis: unidades de controlo HS2128, HS2064, HS2032, HS2016 quando ligadas ao recetor sem fios HSM2HOST9, teclados HS2LCDRF(P)9, HS2ICNRF(P)9 com recetor integrado, repetidor PG9920 e Sistemas de alarme sem fios WS900-19 e WS900-29. As transmissões ocorrem aproximadamente a 915 MHz (912 MHz a 919 MHz).

### Operação

A aproximadamente cada 7 a 8 segundos a unidade testa a existência de uma condição de alarme de fumo ou calor. Durante esta sequência a unidade executa também um auto-diagnóstico e verifica a existência de sabotagem e falhas. Durante o funcionamento normal, o LED verde pisca a cada 60 segundos e o dispositivo acústico não soa.

### Alarme de fumo

O detetor de fumo emite o alarme quando o nível do sinal excede o limite de "alarme" e é automaticamente restaurado quando o nível do sinal desce para baixo do limite de "restauração" do alarme. Durante um alarme o LED vermelho pisca uma vez por segundo e o dispositivo acústico soa o padrão temporal de evacuação.

### Silenciar o alarme

Este alarme de fumo dispõe de uma funcionalidade reiniciável de silêncio do alarme. Quando o sensor se encontra em alarme, pressione o botão Testar/Silenciar/Reiniciar para silenciar o anúncio local do alarme e transmitir um evento de restauro do alarme para o painel de controlo. O LED vermelho pisca uma vez por segundo por um período máximo de 7 minutos, para indicar que o alarme foi silenciado.

Após um alarme o LED vermelho piscará uma vez a cada 4 segundos para indicar um alarme em memória. A funcionalidade de silêncio possui uma definição de tempo mista que desativa o alarme de fumo durante 7 minutos.

O silenciador do alarme não desativa o alarme de fumo mas reduz a sua sensibilidade ao fumo. A seguir o período de silêncio, o alarme de fumo é automaticamente restaurado ao seu funcionamento pretendido. Caso a presença de fumo em redor da unidade seja suficientemente densa a ponto de sugerir uma situação potencialmente perigosa, ele permanecerá em alarme ou poderá regressar rapidamente ao seu estado de alarme.

### Problema no detetor

Quando o detetor possui uma falha geral, o LED amarelo pisca uma vez a cada quatro segundos e ocorre um chilrear a cada 48 segundos. Após 4 horas, o painel irá apresentar uma mensagem de problema de incêndio.

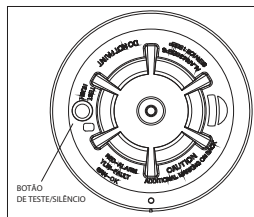

### Indicação do estado e detetor

Estado	LEDs	Dispositivo acústico
Normal	Piscar a verde a cada 60 segundos	Desligado
Alarme de calor	Piscar a vermelho a cada 1 segundo	ANSI S3.41 temporal 3
Teste de calor	Piscar a vermelho a cada 1 segundo	ANSI S3.41 temporal 3
Alarme de fumo	Piscar a vermelho a cada 1 segundo	ANSI S3.41 temporal 3 (pressione o botão para silenciar durante 5-10 minutos)
Teste de fumo (com fumo enlatado)	Piscar a vermelho a cada 1 segundo	ANSI S3.41 temporal 3 (pressione o botão para silenciar durante 5-10 minutos)
Alarme de teste (pressionar do botão)	Piscar a vermelho a cada 1 segundo	ANSI S3.41 temporal 3
Problema no detetor	Piscar a amarelo a cada 4 segundos	Um chilrear a cada 48 segundos
Bateria fraca	Piscar a amarelo a cada 12 segundos	Um chilrear a cada 48 segundos (pressione o botão para silenciar durante 12 horas)
Detetor sujo	Piscar a amarelo a cada 8 segundos	Um chilrear a cada 48 segundos
Ligar	Sequência intermitente a vermelho, amarelo e verde	Um chilrear no final da sequência de ligação
Interruptor contra sabotagem	Sequência intermitente a vermelho, amarelo e verde a cada 12 segundos	Desligado
Modo de silêncio	Piscar a vermelho a cada 1 segundo (silêncio do alarme)	Desligado
	Piscar a amarelo a cada 12 segundos (silêncio de pouca bateria)	Desligado

### Necessária uma limpeza do detetor

Quando o detetor está contaminado, o LED amarelo pisca uma vez a cada 8 segundos e ocorre um chilrear a cada 48 segundos. Consulte a secção de MANUTENÇÃO para a limpeza do detetor. Após 4 horas, o painel apresenta uma mensagem de fogo limp.

### Alarme de calor

O detetor de calor (apenas nas versões cULus) emite o alarme quando o nível do sinal de calor excede o limite de alarme de calor (58 °C/135 °F); e é automaticamente restaurado quando o nível do sinal de calor desce para baixo do limite do alarme de calor (restauração). O detetor também entra no estado de alarme de calor quando existe um aumento rápido da temperatura num curto espaço de tempo. Durante um alarme o LED pisca 1/segundo e o dispositivo acústico faz soar o padrão temporal de evacuação.

### Interruptor contra sabotagem

A remoção do detetor da placa de fixação inicia uma transmissão de "sabotagem". A condição de sabotagem é restaurada após a instalação do detetor na placa.

### Transmissão sem fios

É transmitida uma mensagem de supervisão a intervalos de 64 minutos para o PG9936 e de 12 minutos para os modelos PG8936/PG4936. Caso o sinal não seja recebido, o painel de controlo determina que o detetor está em falta.

O detetor transmite o seguinte:

- **Alarme / Restaurar alarme** - (alarme de fumo ou de calor). Transmitido no momento da ocorrência.  
**NOTA:** Durante uma condição de alarme, o detetor envia um evento de alarme para o painel de controlo. Quando a condição é restaurada, o detetor envia um evento de restauração do alarme para o painel e define o indicador de restauração do alarme. O LED vermelho pisca a cada 4 segundos até que o Alarme em memória seja eliminado. Poderá eliminar o indicador de restauração do alarme a partir do painel de controlo ou pressionar e manter pressionado o botão de teste durante 5 segundos.
- **Sabotagem / Restaurar sabotagem** - (interruptor contra sabotagem ativado) atraso máximo de 10 segundos sobre o restauração antes da transmissão.
- **Bateria fraca** - (a tensão da bateria desce abaixo do limite). A tensão da bateria é testada e transmitida no momento de uma transmissão de supervisão ou de outro tipo.
- **Problema** - (falha no detetor ou foi alcançado o limite de compensação do sensor). Os problemas são transmitidos no momento da ocorrência (um problema por intervalo de supervisão).

## Pilhas

O alarme de calor e fumo sem fios é alimentado por 3 pilhas AAA Energizer PC2400 ou 3 pilhas Duracell Procell E92 (incluídas). O detetor verifica regularmente o nível das pilhas. Caso seja detetado um nível de bateria fraca, o transmissor envia uma mensagem de bateria fraca para o painel de controlo, que então exhibe a ID do detetor com bateria fraca. Além disso, o LED amarelo do detetor pisca a cada 12 segundos. O dispositivo acústico do detetor chilreia a cada 48 segundos e o LED amarelo continua a piscar até que as pilhas sejam substituídas. O pressionar do botão de silêncio, como o próprio nome indica, silencia o chilrear durante 12 horas, caso não existam outras condições de problema. As pilhas deverão ser substituídas por outras novas quando começa o chilrear.

Com pouca bateria, o botão de teste é desativado. Um método de teste alternativo consiste em utilizar um gás de teste de aerossol como "Solo A10 smoke detector tester". Agite bem a lata, aponte para o detetor de fumo e pulverize brevemente (não mais de 1 seg.) em direção ao mesmo. Caso o alarme não soe, repita a cada 10 segundos até que o alarme soe ou por um período máximo de 1 minuto.

**NOTA:** Caso o alarme não soe, contacte o instalador ou o revendedor para que seja feita a sua manutenção.

## Instalação e substituição da bateria

**CUIDADO:** Existe um risco de explosão caso a bateria seja substituída por um tipo incorreto. Elimine a bateria usada de acordo com as instruções do fabricante.

Para substituir as pilhas, complete os seguintes passos:

1. Remova o detetor da sua base de fixação rodando o detetor no sentido contrário ao dos ponteiros do relógio. Remova cuidadosamente as pilhas levantando-as pela extremidade "+" utilizando uma chave de parafusos de ponta chata e descarte-as de acordo com os regulamentos locais.
2. Para assegurar um desligar correto, aguarde pelo menos 30 segundos até instalar as novas pilhas.
3. Instale 3 novas pilhas AAA, disponíveis em qualquer revendedor Duracell ou Energizer local no compartimento da bateria. Instale as pilhas introduzindo em primeiro lugar a extremidade "-" e pressionando para baixo a extremidade "+". Caso as pilhas sejam incorretamente inseridas, remova-as cuidadosamente levantando-as pela extremidade "+" e

inserindo-as novamente de forma correta.

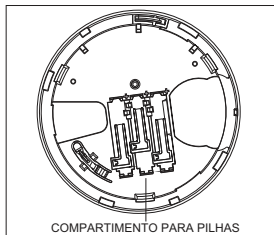

4. Volte a instalar o detetor na sua base de fixação rodando-o no sentido dos ponteiros do relógio até estarem alinhadas as marcas correspondentes.
5. Após a sequência de ligação, o LED verde deverá piscar uma vez a cada 60 segundos para indicar um funcionamento normal. Caso as pilhas não sejam corretamente instaladas, o detetor não irá funcionar e as pilhas poderão ser danificadas. Caso o detetor não ligue, verifique se as pilhas estão corretamente instaladas e totalmente carregadas.
6. Teste o detetor conforme descrito mais tarde.

AS CONSTANTES EXPOSIÇÕES A ALTAS E BAIXAS TEMPERATURAS OU A ELEVADOS NÍVEIS DE HUMIDADE PODERÃO REDUZIR A VIDA ÚTIL DA BATERIA.

## Instruções para Instalação

O detetor de fumo sem fios da série PGx936 será instalado e utilizado dentro de um ambiente que forneça um máx 2 de grau de poluição e a categoria II de sobretensões em locais não perigosos, apenas de interior. O equipamento está concebido para ser instalado apenas por PESSOAL DE MANUTENÇÃO; (o PESSOAL DE MANUTENÇÃO é definido como alguém que possui a formação técnica e a experiência necessárias para estar ciente dos perigos aos quais será exposto durante a realização de uma tarefa, assim como das medidas para minimizar os riscos para ele próprio e para outros).

### 1. Colocação do detetor de fumo

Investigações demonstraram que todos os incêndios hostis em residências geram até certo ponto, fumo. Experiências levadas a cabo com incêndios típicos em residências indicam que as quantidades detetáveis de fumo antecedem na maioria dos casos, os níveis detetáveis de calor. Por estes motivos, os alarmes de fumo deverão estar instalados fora de cada área de dormir e em cada andar da residência.

A seguinte informação serve apenas para orientação geral e recomenda-se que os regulamentos e códigos de incêndio locais sejam consultados durante a localização e instalação dos alarmes de fumo. Recomenda-se a instalação de alarmes de fumo adicionais para além daqueles necessários para uma proteção mínima. As áreas adicionais a proteger incluem: a cave; quartos, especialmente naqueles nos quais dormem fumadores; salas de refeição; cozinha e salas de serviço; e quaisquer corredores não protegidos pelas unidades necessárias. Em tetos planos, os detetores deverão ter um espaçamento de 9,1 m (30 pés) de distância, como diretriz. Poderá ser necessário um espaçamento distinto dependendo da altura do teto, do movimento do ar, da presença de vigas e tetos sem isolamento, etc. Consulte o Código Nacional Alarme de Incêndios NFPA 72, CAN/ULC-S553 ou qualquer outra norma nacional adequada para conhecer as recomendações de instalação.

- Não posicione detetores de fumo no topo de tetos em pico ou triângulo; o espaço de ar morto nestes locais poderá impedir a deteção de fumo por parte da unidade.
- Evite áreas com um fluxo de ar turbulento, tais como junto a portas, ventoinhas ou janelas. O movimento rápido de ar em redor do detetor poderá impedir a entrada de fumo na unidade.
- Não posicione detetores em áreas de elevada humidade.
- Não posicione detetores em áreas nas quais a temperatura ultrapassa os 38 °C (100 °F) ou desça abaixo dos 5 °C (41 °F).
- Os detetores de fumo deverão ser sempre instalados nos EUA de acordo com o Capítulo 29 do NFPA 72, do National Fire Alarm Code (Código Nacional de Alarme de Incêndios): 29.5.1.1.

Onde necessário por lei, códigos ou normas aplicáveis para um tipo específico de ocupação, os alarmes de fumo de fumo de múltiplas e uma única estação, deverão ser instalados da seguinte maneira:

1. Em todos os quartos de dormir e quartos de hóspedes.
2. No exterior de cada área de descanso da residência, dentro de 6,4 m (21 pés) de cada porta que dê acesso a um quarto de dormir, a distância deverá ser medida ao longo de um percurso a decorrer a pé.
3. Em cada andar de uma residência, incluindo as caves.
4. Em cada andar de um lar de terceira idade (pequenas instalações), incluindo caves e excluindo os vãos e os sótãos não acabados.
5. Nas áreas de convívio de uma suíte.
6. Nas áreas de convívio de um lar de terceira idade (pequenas instalações).

**NOTA:** Na Austrália, o dispositivo não será instalado em locais onde a temperatura ambiente normal é inferior a 5 °C ou superior a 45 °C.

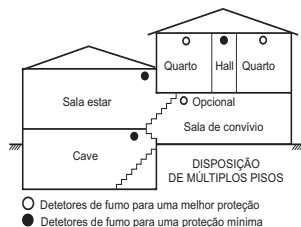
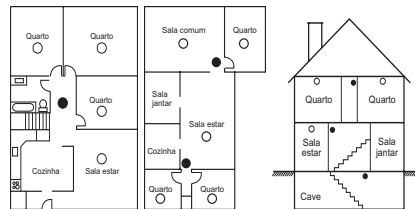

- Detetores de fumo para uma melhor proteção
- Detetores de fumo para uma proteção mínima

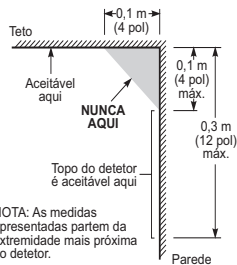

NOTA: As medidas apresentadas partem da extremidade mais próxima do detetor.

## 2. Montagem da placa traseira do detetor de fumo

**NOTA:** Este dispositivo de alarme apenas deverá ser instalado por um técnico/engenheiro competente. Detetores de fumo não deverão ser utilizados com protetores de detetores de fumo a não ser que a combinação tenha sido avaliada e considerada adequada para tal finalidade.

Uma vez encontrado o local perfeito, monte a placa traseira do detetor. Instale a base de fixação no teto ou na parede (caso as ordenações locais o permitam) utilizando orifícios para parafusos conforme sejam necessários. Utilize os dois parafusos e buchas fornecidos. Manobre a base de forma a que os parafusos se encontrem no cotovelo das ranhuras para os parafusos e então fixe-a.

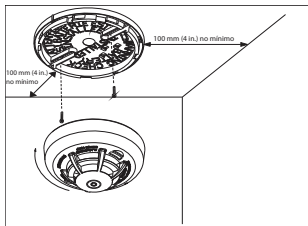

### 3. Montagem

Encaixe o detetor dentro da base alinhando-a sobre a base. O entalhe de alinhamento do detetor deverá estar ligeiramente desviado da aba de libertação do interruptor contra sabotagem da base de fixação. De seguida rode o detetor no sentido dos ponteiros do relógio até que este engate no seu lugar.

Caso exista uma necessidade de ativar o bloqueio anti-sabotagem integrado, remova cuidadosamente o separador amovível na placa traseira, conforme indicado na imagem seguinte.

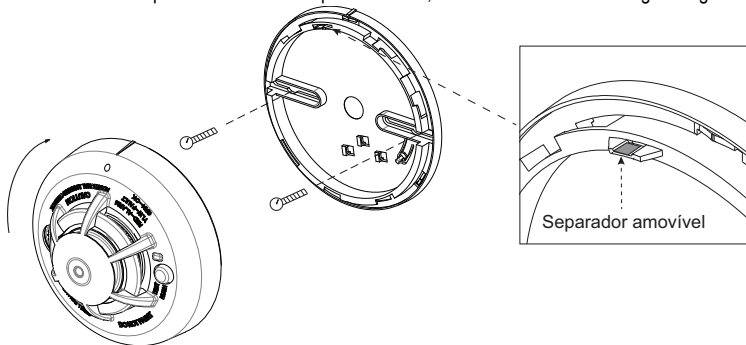

### 4. Registo do dispositivo

O número de série de 7 dígitos situado na parte traseira do compartimento do detetor de fumo deverá ser registado no painel de controlo dos sistemas de alarme. Consulte o Manual de Instalação do Recetor e siga o procedimento de registo. Para testes ao posicionamento, remova o

detetor da placa traseira por um segundo (interruptor contra sabotagem) e depois volte a fixá-lo. Aguarde pelo menos 30 segundos pelo resultado do teste antes de o voltar a ativar.

No seguinte fluxograma é fornecida uma descrição geral do procedimento:

Passo	Procedimento
1	Consulte o Manual para Instalação para o sistema de alarme no qual o dispositivo está a ser registado e confirme que são utilizados os passos corretos.
2	Aceda à opção de Registo do dispositivo através do método especificado e seleccione a opção correta para adicionar o novo dispositivo.
3	Registe o dispositivo ao introduzir as pilhas para ligar o dispositivo e introduza a ID do dispositivo. Por exemplo, ID N.º 202-XXXX. <b>NOTA:</b> Ao registar o detetor PGx936 nos painéis de controlo DSC (consulte os Dispositivos compatíveis), o detetor será registado como um detetor de fumo e calor ID 201-xxxx e rotulado como Fumo e calor no painel.
4	Selecione o Número de Zona pretendido.
5	Configure quaisquer parâmetros de dispositivo que sejam necessários. Aceda ao menu <b>CONFIGURAÇÕES DO DISP</b> e seleccione as opções necessárias para configurar o detetor:
6	Monte e teste o detetor. Consulte o Teste à unidade do detetor de fumo para obter informações sobre o teste do dispositivo. Além disso, consulte o Manual de Instalação dos sistemas de alarme nos quais o dispositivo está registado para outros procedimentos de teste que sejam necessários.

### 5. Teste da unidade

**NOTA:** Caso seja utilizada, a estação de monitorização central deverá ser notificada antes da geração do teste. Isto previne um falso alarme e uma resposta desnecessária por parte da estação de monitorização central.

Inicie o teste ao pressionar o botão de teste durante no mínimo 5 segundos. A ativação do alarme é indicado pelo LED vermelho a piscar, pelo dispositivo acústico e pela transmissão do sinal de alarme para o painel de controlo. O detetor é restaurado ao seu modo normal quando o botão de teste é libertado.

**NOTA:** Permita que decorram pelo menos 20 segundos após a ligação e, após o teste, alarme ou sabotagem, restaure as ativações.

**NOTA:** Caso o detetor se encontre num dos seguintes estados quando for iniciado um teste; ele não entrará num estado de alarme:

- Problema de compensação
- Outras falhas internas que poderiam impedir um alarme de calor ou fumo

## Instruções para o proprietário

### Segurança contra incêndios na sua residência

A maior parte dos incêndios ocorre em casa e para minimizar este perigo, recomendamos a realização de uma auditoria de segurança contra incêndios à residência assim como o desenvolvimento de um plano de fuga para a família.

### Auditoria de segurança contra incêndios à residência

1. Estão todos os aparelhos e tomadas elétricas em condições de segurança? Verifique se existem cabos desgastados, circuitos de iluminação sobrecarregados, etc. Caso não tenha a certeza das condições dos seus aparelhos elétricos ou da manutenção doméstica, peça uma avaliação profissional.
2. Todos os líquidos inflamáveis estão armazenados de forma segura em recipientes fechados e numa área bem ventilada e fresca? Deverá ser evitada a limpeza da unidade com líquidos inflamáveis.
3. Todo o material perigoso como por exemplo fósforos, está longe do alcance das crianças?
4. Todas as fornaças e aparelhos de combustão de madeira estão corretamente instaladas, limpas e em bom funcionamento? Caso tenha dúvidas, peça uma avaliação profissional.

### Planeamento da Fuga para a Família

Existe na maioria das vezes muito pouco tempo entre o momento de deteção de um incêndio e o momento em que este se torna mortal. Devido a isto, é muito importante o desenvolvimento e ensaio de um plano de fuga para a família.

- Cada um dos membros da família deverá participar no plano de fuga.
- Estude as possíveis escapatórias a partir de qualquer local da residência. Já que muitos dos incêndios ocorrem à noite, deverá ser prestada uma atenção especial às escapatórias a partir dos quartos.
- É essencial que a fuga a partir de um quarto seja possível sem ter de ser aberta a porta interior. Tenha em consideração o seguinte ao realizar os seus planos de fuga:

- Assegure-se de que as portas e janelas que se abrem para o exterior são de abertura fácil. Assegure-se de que não são fechadas através de pintura e de que os mecanismos de bloqueio funcionam de forma fluida.
- Caso a abertura ou a utilização da saída seja demasiado complicada para crianças, idosos ou deficientes, então deverão ser desenvolvidos planos para ditas pessoas. Este plano inclui assegurar que aqueles que executam o salvamento podem corretamente escutar o sinal de aviso de incêndio.
- Caso a saída esteja acima do nível do solo, deverá ser fornecida uma corda ou escada de incêndio, assim como uma formação para a sua utilização.
- As saídas ao nível do solo deverão ser mantidas livres. Assegure-se de que durante o inverno remove qualquer neve que se acumule nas portas para o pátio exterior e de que a mobília ou o equipamento exterior não bloqueia as saídas.
- A família deverá ter um ponto de reunião predeterminado onde todos podem ser contabilizados; por exemplo, do outro lado da rua ou na residência de um vizinho.
- Assim que todos estiverem fora da residência, ligue para os Bombeiros.
- Um bom plano dá importância a uma fuga rápida. Não tente em primeiro lugar investigar ou combater o incêndio e não tente salvar os seus pertences ou itens de valor já que isto tarda muito tempo. Uma vez no exterior, não volte a entrar na residência e aguarde pelos Bombeiros.
- Escreva o plano e ensaie-o frequentemente para que, caso ocorra uma emergência, todos saibam o que fazer. Reveja o plano à medida que as condições mudam; por exemplo quando se encontram mais ou menos familiares na residência ou caso existam alterações à residência.
- Assegure-se de que o seu sistema de aviso de incêndios está operacional ao levar a cabo testes semanais. Caso esteja inseguro sobre o funcionamento do sistema, contacte o seu instalador ou revendedor do detetor de fumo.
- Recomenda-se que contacte o seu quartel de bombeiros local e lhes peça mais informações sobre a segurança contra incêndios na sua casa e sobre o planeamento de fugas. Caso esteja disponível, peça que o seu agente de prevenção de incêndios local realize uma inspeção à segurança contra incêndios na sua casa.

### Testes ao seu detetor de fumo

***Siga o procedimento de teste descrito aqui ou contacte o seu instalador ou revendedor do detetor de fumo para obter instruções de teste. Recomenda-se o teste de todo o sistema de alarmes pelo menos uma vez por semana, verificando o funcionamento de todas as funções do sistema.***

## Teste à unidade do detetor de fumo

Inicie o teste ao pressionar o botão de teste durante 5 segundos, o dispositivo acústico emite chilreios durante este tempo. Pressione o botão até que soe o alarme da unidade, deverá ser enviado um alarme ao painel de controlo. Quando o botão é libertado, o alarme deverá cessar. Caso isto não ocorra, assegure-se de que as pilhas são do tipo correto, que estão em boas condições e corretamente instaladas.

Após a conclusão do teste funcional do detetor de fumo, verifique a câmara sensora da unidade para assegurar um funcionamento correto. Para testar a câmara sensora, utilize um gás de teste de aerossol como "Solo A10 smoke detector tester". Agite bem a lata, aponte para o detetor de fumo e pulverize brevemente (não mais de 1 segundo) em direção ao mesmo. Caso o alarme não soe, repita a cada 10 segundos até que o alarme soe ou por um período máximo de 1 minuto. Caso o detetor de fumo não funcione corretamente, contacte o seu revendedor ou instalador do detetor de fumo para que seja feita a sua manutenção.

## Teste do detetor de fumo

Antes de testar, complete os seguintes passos:

1. Introduza a pilha e então instale o detetor no seu suporte antes de realizar o teste ao detetor de fumo.
2. Após a introdução da pilha, aguarde 2 minutos antes de voltar a testar. O detetor entra no Modo de teste de diagnóstico local durante 15 minutos.
3. Recomenda-se a realização do Teste Periódico e a utilização do código do Instalador (Modo de diagnóstico do instalador) ou do código do Utilizador (Modo de diagnóstico do utilizador) para testar.

**CUIDADO: O teste de diagnóstico não pode ser realizado quando o interruptor contra sabotagem estiver aberto.**

Pressione e mantenha pressionado o botão de teste durante 2 segundos. Quando o botão é libertado, ocorre a seguinte sequência de eventos, o LED vermelho acende por 0,5 seg. > apaga-se por 0,5 seg.

Seguido de 2 beeps audíveis do alarme e ao mesmo tempo, o LED vermelho pisca. No modo de teste, o detetor testa as funções de fumo, calor e das pilhas.

Caso o detetor se encontre no modo de diagnóstico, este realiza o teste de diagnóstico conforme descrito abaixo.

## Meios indicadores de sensibilidade

Caso o detetor indique "Detetor sujo" com um LED amarelo a piscar a cada 8 segundos, um chilrear a cada 48 segundos e um mensagem de fogo limp. no painel, a funcionalidade de compensação de desvio automático integrada no detetor já não é capaz de compensar a acumulação de pó e sujidade e poderá já não estar dentro da sensibilidade marcada. Caso o detetor indique "Normal" com o LED verde a piscar a cada 60 segundos, então ele encontra-se dentro do intervalo de sensibilidade marcado.

**NOTA:** Caso o painel exiba a mensagem de fogo limp. após a sua limpeza, contacte o instalador ou o revendedor para que seja feita a sua manutenção.

## Teste de diagnóstico

Durante um teste de diagnóstico ocorre a seguinte sequência de eventos:

- A. O detetor realiza um teste de qualidade da ligação.  
Nota: O detetor deverá estar no modo de diagnóstico ou local para a realização do teste de qualidade da ligação.  
No modo de diagnóstico, caso pressione o botão durante mais de 6 segundos, é enviada uma mensagem de alarme para o painel e soa um sinal de alarme Temporal-3. Após estar concluída esta sequência, o painel responde através do envio de uma mensagem de "Alarme na Memória" para o dispositivo.
- B. No final do teste de diagnóstico o LED pisca por três vezes. A seguinte tabela indica a força do sinal recebido.

<b>Resposta do LED</b>	LED verde pisca	LED laranja pisca	LED vermelho pisca	Nenhum LED pisca
<b>Receção</b>	Forte	Boa	Má	Emparelhado, sem comunicação

**IMPORTANTE!**Deverá ser confirmada uma boa receção. Portanto, um sinal com uma indicação de potência "má" não é aceitável. Caso receba uma indicação de sinal "má" do dispositivo, reposicione-o e teste novamente até receber um sinal com uma potência "boa" ou "forte". Para instalações UL/cUL, os resultados do teste terão de ser "forte". Consulte o guia de instalação dos sistemas de alarme para testes de diagnóstico detalhados.

## Manutenção do proprietário

O detetor de fumo está concebido para necessitar do mínimo de manutenção. Caso a caixa ganhe pó, aspire com a ajuda de um pequeno acessório de escova. Caso a caixa se encontre

gordurosa, limpe gentilmente a caixa com um pano macio levemente humedecido com água com sabão.

**Nunca desmonte o detetor de fumo, não existem peças passíveis de manutenção por parte do utilizador dentro da unidade. Apenas poderá remover o detetor da placa traseira para a substituição de pilhas caso estas não sejam mantidas pelo instalador. Durante a substituição das pilhas, siga as instruções especificadas nas Instruções para instalação.**

**Nunca pinte a unidade. A tinta poderá impedir a entrada de fumo na unidade. Caso esteja a planear a realização de renovações ou nova pintura, tome precauções para evitar a contaminação por pó, tinta química do detetor.**

Caso a unidade de sítua numa área exposta a elevados níveis de pó ou insetos e tais elementos provoquem falsos alarmes, a unidade poderá necessitar de manutenção, contacte o seu revendedor ou instalador do detetor de fumo.

Os procedimentos de teste e manutenção serão realizados de acordo com a CAN/ULC-S552-14.

## Especificações

- **Listagens regulamentares:** UL268/ULC-S531 PG9936
- **Diâmetro:** 125 mm (5 pol)
- **Altura:** 63 mm (2,5 pol)
- **Peso (incluindo pilhas):** 243 g (8,75 oz)
- **Cor:** Branco
- **Classificação de espaçamento:** 21,3 m (70 pés)
- **Sensibilidade do alarme (limite) PG9936 (cULus):** 1,26 - 2,39 %/ de obscurecimento por pé
- **Sensibilidade do alarme (limite) PG4936 / PG8936 :** cumpre com a EN14604
- **Sinal audível (ANSI Temporal 3):** 85 dBA mínimos no alarme
- **Temperatura de funcionamento:** PG9936 4,4 °C - 37,8 °C (40 °F - 100 °F)
- **Temperatura de funcionamento com Detetor de calor:** 0 °C - 37,8 °C (32 °F - 100 °F)
- **Temperatura de funcionamento para o Alarme de fumo:** PG4936 5 °C - 45 °C (41 °F - 113 °F) Alarme de fumo fotoelétrico Tipo A (Austrália)
- **Alarme de calor:** 57 °C (135 °F);
- **Humidade:** 15 % - 90 % RH, não-condensante
- **Pilhas aprovadas:** 3 AAA Energizer E92 ou Duracell Procell PC2400
- **Silenciar o alarme:** PG4936 8 minutos automaticamente reiniciáveis
- **Frequência de transmissão supervisão:** PG9936 intervalos de 64 minutos
- **Frequência de transmissão supervisão:** PG4936 / PG8936 intervalos de 12 minutos
- **Potência Tx máxima:** 433,22 MHz - 434,64 MHz: 10 mW, 868,0 MHz - 868,6 MHz: 14 mW,

868,7 MHz - 869,2 MHz: 14 mW.

- **Deteção de bateria fraca:** Bateria fraca, restam 14 dias

## Garantía Limitada

Digital Security Controls garantiza que durante un período de 12 meses a partir de la fecha de compra, el producto permanecerá sin defectos en materiales y mano de obra bajo condiciones normales de uso y que el cumplimiento de cualquier violación de dicha garantía, Digital Security Controls deberá, según lo decida, reparar o sustituir el equipo defectuoso mediante la devolución del equipo al taller de reparaciones. Esta garantía es válida únicamente para defectos en piezas y mano de obra y no para daños ocurridos durante el embarque o manipulación, o daño debido a causas fuera del control de Digital Security Controls tales como relámpagos, voltaje excesivo, choque mecánico, daño por agua, o daños surgidos debido al abuso, alteración o aplicación inapropiada del equipo.

La garantía actual deberá aplicarse exclusivamente al comprador original, y deberá sustituir a cualquier otra garantía, ya sea explícita o implícitamente y de todas las obligaciones o responsabilidades de parte de Digital Security Controls. Digital Security Controls no asume o autoriza a cualquier otra persona para que actúe en su representación, para modificar o cambiar esta garantía, ni para asumir cualquier otra garantía o responsabilidad concerniente a este producto.

En ningún caso será Digital Security Controls responsable de ningún daño directo, indirecto o derivado, lucro cesante, pérdida de tiempo o de ninguna otra pérdida sufrida por el comprador en conexión con la compra, instalación o funcionamiento o fallos del presente producto.

En ningún caso será Digital Security Controls responsable de ningún daño directo, indirecto o derivado, lucro cesante, pérdida de tiempo o de ninguna otra pérdida sufrida por el comprador en conexión con la compra, instalación o funcionamiento o fallos del presente producto.

**Detectores de humo:** Los detectores de humo, que son una parte del sistema, pueden no alertar correctamente a los ocupantes de un incendio por un número de razones, algunas son las siguientes. Los detectores de humo pueden haber sido instalados o ubicados incorrectamente. El humo no puede ser capaz de alcanzar los detectores de humo, como cuando el fuego es en la chimenea, paredes o techos, o en el otro lado de las puertas cerradas. Los detectores de humo no pueden detectar humo de incendios en otros niveles de la residencia o edificio.

Cada incendio es diferente en la cantidad de humo producida y la velocidad del incendio. Los detectores de humo no pueden detectar igualmente bien todos los tipos de incendio. Los detectores de humo no pueden proporcionar una advertencia rápidamente de incendios causados por descuido o falta de seguridad como el fumar en cama, explosiones violentas, escape de gas, el incorrecto almacenamiento de materiales de combustión, circuitos eléctricos sobrecargados, el juego con fósforos por parte de los niños o un incendio provocado.

Aún si el detector de humo funciona como está diseñado, pueden haber circunstancias donde hay insuficiente tiempo de advertencia para permitir a los ocupantes escapar a tiempo para evitar heridas o muerte.

**Advertencia:** *Digital Security Controls, recomienda que todo el sistema sea completamente probado en forma regular. Sin embargo, a pesar de las pruebas frecuentes, y debido a, pero no limitado a, sabotaje criminal o interrupción eléctrica, es posible que este producto falle en trabajar como es esperado.*

**Información importante:** *Los cambios o las modificaciones a este equipo no aprobadas expresamente por DSC pueden anular la autoridad del usuario para operar el equipo.*

## CLUF

**IMPORTANT – LEIA CUIDADOSAMENTE:** O software DSC, adquirido com ou sem Produtos e Componentes, protegido por leis de direitos autorais e é comprado segundo os seguintes termos de licenciamento:

O Contrato de Licença de Usuário Final ("EULA") é um acordo legal entre o Usuário (empresa, indivíduo ou entidade que adquiere o Software ou qualquer Hardware relacionado) e a Digital Security Controls, uma divisão da Tyco Safety Products Canada Ltd. ("DSC"), o fabricante dos sistemas de segurança integrados e o programador do software e quaisquer produtos ou componentes relacionados ("HARDWARE") adquiridos pelo Usuário.

No caso de estar definido que o software do produto DSC ("PRODUTO SOFTWARE" ou "SOFTWARE") destina-se a ser acompanhado do HARDWARE, e se verificar que NÃO está incluído um novo HARDWARE, o Usuário não poderá utilizar,



copiar ou instalar o PRODUTO SOFTWARE. O PRODUTO DE SOFTWARE inclui o software para computador, e poderá incluir meios associados, materiais impressos e documentação eletrônica ou "online".

Qualquer software fornecido com o PROGRAMA que esteja associado a um contrato de licença de utilizador final em separado está licenciado a V.Exa. nos termos desse mesmo contrato de licença. Ao instalar, copiar, descarregar, armazenar, aceder, ou outro, utilizando o PRODUTO SOFTWARE, o Usuário concorda incondicionalmente em respeitar os termos deste EULA, mesmo que o EULA seja considerado como uma modificação de quaisquer acordos ou contratos prévios. Se o Usuário não concordar com os termos deste EULA a DSC não irá licenciar o PRODUTO SOFTWARE ao Usuário, e o Usuário não terá direito à sua utilização.

### LICENÇA DO PRODUTO DE SOFTWARE

O PRODUTO DE SOFTWARE está protegido por legislação e tratados internacionais dos direitos autorais, bem como por outras legislações e tratados de propriedade intelectual. O PRODUTO DE SOFTWARE é licenciado, não vendido.

**1. CONCESSÃO DE LICENÇA. Este CLUF, concede ao Usuário os seguintes direitos:**

**Instalação e Uso do Software** – Para cada licença que V.Exa. adquira, apenas poderá ter uma cópia do PROGRAMA instalado.

**Armazenamento/uso em Rede** – O PROGRAMA não pode ser instalado, acedido, apresentado, executado, partilhado ou utilizado de forma concomitante em ou a partir de diferentes computadores, incluindo estações de trabalho, terminais ou outros dispositivos eletrónicos digitais ("Dispositivo"). Em outras palavras, se o Usuário tem várias estações de trabalho, terá de adquirir uma licença para cada estação de trabalho onde o SOFTWARE será utilizado.

**Cópia de Segurança** – V.Exa. poderá efectuar cópias de segurança do PROGRAMA, mas poderá apenas ter uma cópia por cada licença instalada numa determinada altura. O Usuário apenas poderá utilizar a cópia de segurança para finalidades de arquivo. Salvo se expressamente mencionado neste EULA, o Usuário não poderá fazer cópias do PRODUTO DE SOFTWARE, incluindo os materiais impressos que acompanham o SOFTWARE.

### 2. DESCRIÇÃO DE OUTROS DIREITOS E LIMITAÇÕES

**Limitações sobre Engenharia Inversa, Descompilação e Desmontagem** – V.Exa. não poderá fazer engenharia inversa, descompilação ou desmontagem do PROGRAMA, excepção feita à actividade cuja extensão é permitida por lei aplicável, sem oposição a esta limitação. O Usuário não poderá realizar alterações ou modificações ao Software sem a autorização escrita de um responsável da DSC. O Usuário não poderá remover quaisquer avisos de propriedade, marcas ou etiquetas do Produto de Software. O Usuário irá instituir medidas razoáveis para garantir a conformidade com os termos e condições deste EULA.

**Separação de Componentes** – O PROGRAMA é licenciado como um produto único. As partes que o constituem não podem ser separadas para utilização em mais do que uma unidade de HARDWARE.

**PRODUTO ÚNICO INTEGRADO** – Se V.Exa. adquirir este SOFTWARE com HARDWARE, então o PROGRAMA é licenciado com o HARDWARE como um produto único integrado. Nesse caso, o PRODUTO DE SOFTWARE só pode ser utilizado com o HARDWARE, como determinado neste EULA.

**Aluguer** – V.Exa. não poderá alugar, ceder ou emprestar o PROGRAMA. O Usuário não pode disponibilizá-lo a outros ou colocá-lo em um servidor ou site da web.

**Transferência do Programa** – V.Exa. poderá transferir todos os seus direitos abrangidos por este CLUF apenas como parte de uma venda ou transferência permanente do HARDWARE, desde que V.Exa. não fique com quaisquer cópias, transira todo o PROGRAMA (incluindo todos os componentes, meios e materiais impressos, quaisquer upgrades e este CLUF), desde que o receptor concorde com os termos deste CLUF. Se o PRODUTO DE SOFTWARE for uma atualização, qualquer transferência deve incluir todas as versões anteriores do PRODUTO DE SOFTWARE.

**Extinção** – Sem prejuízo a quaisquer outros direitos, a DSC pode terminar este CLUF se V.Exa. falhar no cumprimento dos termos e condições deste CLUF. Se isso acontecer, o Usuário deverá destruir todas as cópias do PRODUTO DE SOFTWARE e todos os seus componentes.

**Marcas Registradas** – Este CLUF não concede a V.Exa. quaisquer direitos em relação a quaisquer marcas registradas ou de serviço da DSC ou seus fornecedores.

### 3. DIREITOS AUTORAIS

Todos os títulos e direitos de propriedade intelectual no e para o PRODUTO DE SOFTWARE (incluindo, mas não limitado a quaisquer imagens, fotos e texto incorporado no PRODUTO DE SOFTWARE), os materiais impressos que o acompanham, e quaisquer cópias do PRODUTO DE SOFTWARE, são propriedade da DSC ou de seus fornecedores. O Usuário não pode

copiar os materiais impressos que acompanham o PRODUTO DE SOFTWARE. Todos os títulos e direitos de propriedade intelectual no e para o conteúdo que poderá ser acessado através do uso do PRODUTO DE SOFTWARE são propriedade dos respectivos proprietários do conteúdo e podem ser protegidos por direitos autorais aplicáveis ou outras legislações e tratados de propriedade intelectual. Este EULA não confere ao Usuário quaisquer direitos para uso desse conteúdo. A DSC e seus fornecedores reservam todos os direitos não expressamente conferidos ao abrigo deste EULA.

**RESTRICÇÕES À EXPORTAÇÃO** – V.Exa. assume que não exportará ou reexportará o PROGRAMA para qualquer país, indivíduo ou entidade sujeito a restrições de exportação Canadianas.

**LEGISLAÇÃO APLICÁVEL** – Este Acordo de Licença de Software é regido pelas leis da Província de Ontário, Canada. **ARBITRAGEM** – Todos os conflitos emergentes da relação com este Acordo serão determinados por arbitragem final e mandatória ao abrigo do Arbitration Act, ficando as partes sujeitas à decisão arbitral. O local designado para a arbitragem será Toronto, no Canadá, e a língua da arbitragem será o Inglês.

### GARANTIA LIMITADA

**ISENÇÃO DE GARANTIA** – DSC FORNECE O SOFTWARE "TAL COMO ESTÁ" SEM GARANTIA. A DSC NÃO GARANTE QUE O SOFTWARE IRÁ AO ENCONTRO DE SEUS REQUISITOS OU QUE O FUNCIONAMENTO DO SOFTWARE SEJA ININTERRUPTO OU LIVRE DE ERROS.

**ALTERAÇÕES AO AMBIENTE OPERATIVO** – A DSC não se responsabiliza por problemas causados por alterações às características operativas do HARDWARE, ou por problemas na interação do PRODUTO DO SOFTWARE com SOFTWARE ou HARDWARE não produzido pela DSC.

**LIMITAÇÕES DE RESPONSABILIDADE; A GARANTIA REFLETE A ALOCAÇÃO DE RISCO** – EM QUALQUER CASO, SE ALGUM ESTATUTO IMPLICAR GARANTIAS OU CONDIÇÕES NÃO MENCIONADAS NESTE ACORDO DE LICENÇA, A RESPONSABILIDADE TOTAL DA DSC NÃO SERÁ SUPERIOR AO VALOR REALMENTE PAGO PELO USUÁRIO PARA LICENCIAR O PRODUTO DO SOFTWARE E CINCO DÓLARES CANADENSES (CAD\$5,00). PORQUE ALGUMAS JURISDIÇÕES NÃO PERMITEM A EXCLUSÃO OU LIMITAÇÃO DE RESPONSABILIDADE PARA DANOS CONSEQUENTES OU ACIDENTAIS, A LIMITAÇÃO ACIMA INDICADA PODERÁ NÃO SE APLICAR AO USUÁRIO.

**ISENÇÃO DE GARANTIAS** – ESTA GARANTIA CONTÉM A GARANTIA COMPLETA E DEVERÁ PREVALECER SOBRE TODA E QUALQUER GARANTIA, EXPRESSA OU IMPLÍCITA (INCLUINDO TODAS AS GARANTIAS IMPLÍCITAS DE COMERCIALIZAÇÃO OU ADAPTAÇÃO PARA UM DETERMINADO FIM) E TODAS AS OUTRAS OBRIGAÇÕES OU RESPONSABILIDADES POR PARTE DA DSC. A DSC NÃO DÁ QUAISQUER OUTRAS GARANTIAS. A DSC NÃO ASSUME NEM AUTORIZA QUALQUER OUTRA PESSOA A ATUAR EM SEU NOME PARA MODIFICAR OU ALTERAR ESTA GARANTIA, NEM A ASSUMIR POR SI (DSC) QUALQUER OUTRA GARANTIA OU RESPONSABILIDADE RELACIONADA COM ESTE PRODUTO DE SOFTWARE.

**DIREITOS EXCLUSIVOS E LIMITAÇÃO DE GARANTIA** – EM NENHUMA CIRCUNSTÂNCIA SERÁ A DSC RESPONSABILIZADA POR QUAISQUER DANOS ESPECIAIS, ACIDENTAIS, CONSEQUENTES OU INDIRETOS RESULTANTES DE INCUMPRIMENTOS DA GARANTIA, INCUMPRIMENTOS DO CONTRATO, NEGLIGÊNCIA, RESPONSABILIDADE OBJETIVA, OU QUALQUER OUTRA DISPOSIÇÃO JURÍDICA. TAIS DANOS INCLUEM, MAS NÃO SE LIMITAM A, PERDA DE LUCROS, PERDA DO PRODUTO DE SOFTWARE OU QUALQUER EQUIPAMENTO ASSOCIADO, CUSTO DE CAPITAL, CUSTOS COM EQUIPAMENTO DE SUBSTITUIÇÃO, INSTALAÇÕES OU SERVIÇOS, TEMPO DE PARADA, TEMPO DE COMPRA, EXIGÊNCIAS DE TERCEIROS, INCLUINDO CLIENTES, E DANOS MATERIAIS.

A DSC recomenda que todo o sistema seja completamente testado numa base de regularidade. Contudo, apesar dos testes frequentes, e devido a, mas não limitado a, manuseio ilícito ou falha elétrica, é possível que esse PRODUTO DE SOFTWARE possa não funcionar como esperado.

## Informação regulamentar

O alarme de fumo PG9936/PG8936/PG4936 tem uma vida útil recomendada de 10 anos sob condições de utilização normais. Consulte o rótulo aplicado no dispositivo indicando o ano de substituição recomendado. Para a manutenção da unidade ou substituição das pilhas, contacte a sua empresa de instalação que lhe forneceu o sistema de alarme.

**NOTA:** Na Austrália, o dispositivo não será instalado em locais onde a temperatura ambiente normal é inferior a 5 °C (41 °F) ou superior a 45 °C (113 °F).

Este manual será utilizado em conjugação com o Manual para Instalação do painel de controlo do alarme. Todas as instruções especificadas no manual deverão ser respeitadas.

### Declaração de conformidade com a FCC e ISED Canada

Este dispositivo está em conformidade com as Normas da FCC, Parte 15 e com a(s) norma(s) de RSS isentas de licença da ISED Canada. O funcionamento está sujeito às duas seguintes condições: (1) Este dispositivo não poderá causar interferências e (2) este dispositivo deverá aceitar qualquer interferência, inclusive interferências que provoquem funcionamentos indesejados do dispositivo.

Le présent appareil est conforme aux CNR d'ISED Canada applicables aux appareils radio exempts de licence. L'exploitation est autorisée aux deux conditions suivantes : (1) l'appareil ne doit pas produire de brouillage, et (2) l'utilisateur de l'appareil doit accepter tout brouillage radioélectrique subi, même si le brouillage est susceptible d'en compromettre le fonctionnement. Este aparelho digital da Classe B cumpre com o ICES-003 do Canadá.

Cet appareil numérique de la classe B est conforme à la norme NMB-003 du Canada.

CAN ICES-3 (B)/NMB-3(B)

AVISO! Para respeitar os requisitos de conformidade de exposição FCC e IC RF, o dispositivo deve ficar a uma distância de pelo menos 20 cm de todas as pessoas durante a sua operação normal. As antenas usadas para este produto não podem ficar instaladas junto de ou funcionar em conjunto com outros tipos de antenas ou de transmissores.

Le dispositif doit être placé à une distance d'au moins 20 cm à partir de toutes les personnes au cours de son fonctionnement normal. Les antennes utilisées pour ce produit ne doivent pas être situés ou exploités conjointement avec une autre antenne ou transmetteur.

### Declaração de conformidade simplificada da UE

Pelo presente, a Tyco Safety Products Canada Ltd. declara que o tipo de equipamento de rádio se encontra em conformidade com a Diretiva 2014/53/UE. Todo o texto da declaração de conformidade da UE está disponível no seguinte endereço de internet:

PG4936: <http://dsc.com/pdf/1709001>

PG8936: <http://dsc.com/pdf/1709003>

#### Banda de frequência

433,04 MHz - 434,79 MHz

868,0 MHz - 868,6 MHz

868,7 MHz - 869,2 MHz

#### Potência máxima

10 mW

14 mW

14 mW

Ponto de contacto único na Europa: Tyco Safety Products, Voltaweg 20, 6101 XK Echt, Países Baixos.



DSC, Toronto, Canadá Dispositivo de alarme de

fumo D-307066 Rev 01 (10/18)

**DSC**  
From Tyco Security Products

© 2018 Tyco Security Products. Todos os direitos reservados.  
Suporte técnico: 1-800-387-3630 (Canadá e EUA)  
ou 905-760-3000 • [www.dsc.com](http://www.dsc.com)



29010011R001

## Notes



